

*PRISKURANT*

Å

# DELAR & TILLBEHÖR

TILL

HUSQVARNA  
MOTORCYKEL

N:r 35 SV



---

---

**HUSQVARNA VAPENFABRIKS AKTIEBOLAG**

**HUSQVARNA**

FILIALER MED FULLSTÄNDIGA REPARATIONSVERKSTÄDER I:  
STOCKHOLM, GÖTEBORG, MALMÖ, NORRKÖPING, SKÖVDE,  
GÄVLE, SUNDSVALL, HÅLSINGBORG  
OCH UPSALA.

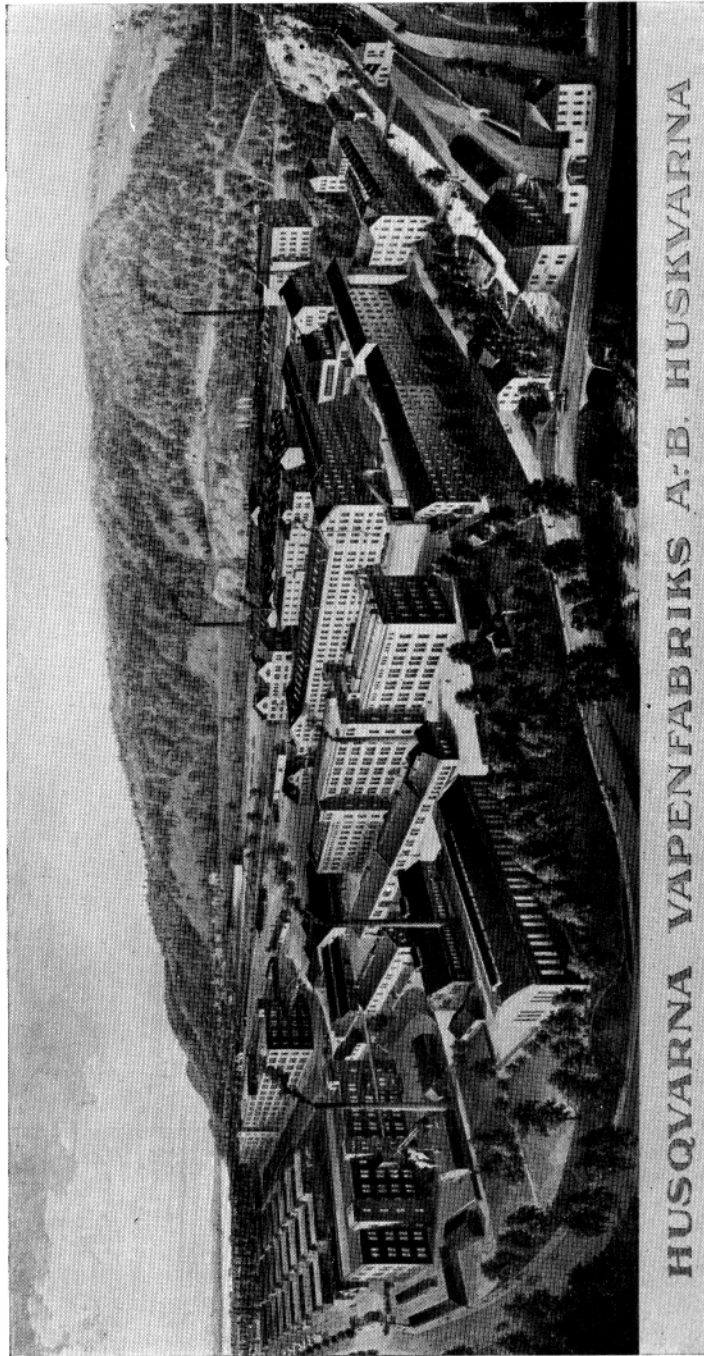

HUSQVARNA VAPENFABRIKS A.-B. HUSQVARNA

## OBSERVERA!

Föreliggande katalog upptager delar och tillbehör till Husqvarna motorecykel n:r 35 SV.

Vi hava här liksom i alla våra senaste kataloger å motorecykeldelar ordnat delarna i grupper för att vinna största möjliga överskådlighet; således omfattar grupp A ramar och lösa delar, grupp B framgafflar, o. s. v. För övrigt hänvisa vi till registret å sid. 4.

Pris och modellförändringar förbehålla vi oss att, då så är nödvändigt, vidtaga utan föregående meddelande.

Priserna gälla netto per styck, där ej annorlunda särskilt anges.

Emballage beräknas till självkostnadspris och återtages icke.

Order, som icke åtföljes av likvid, expedieras endast mot efterkrav eller postförskott, därest ej andra överenskommelser äro träffade.

Leverans fritt Huskvarna. Vi ansvara ej för skador, uppkomna under transporten.

Anmärkingar, ej gjorda inom 14 dagar efter fakturans datum, lämnas utan avseende.

Returvaror mottagas icke utan föregående avtal.

Reparationer av motorecyklar av vårt fabrikat utföras väl och snabbt samt till billigast möjliga pris.

Alla för reparation insända motorecyklar och delar skola vara försedda med avsändarens tydliga adress samt åtföljas av fullständig uppgift å de arbeten, som önskas utförda.

Huskvarna i april 1932.

**HUSQVARNA VAPENFABRIKS  
AKTIEBOLAG.**

## INNEHÅLLSFÖRTECKNING

Grupp.	Sid.
A. Ram .....	7
B. Framgaffel .....	7
C. Styrlagerdelar .....	9
D. Styrstäng o. därå befintliga manövreringsanordningar	9
E. Bromsar .....	11
F. Fotstöd, fram- och bakställ .....	15
G. Nav.....	15
H. Hjul .....	17
J. Växellåda, frikoppling och kickstart .....	17
K. Skärmar och kedjeskydd .....	23
L. Sadel .....	25
M. Motor.....	27
N. Förgasare .....	35
O. Tändapparat och belysning .....	39
P. Ljuddämpare .....	51
R. Bensintank, oljepump och oljerör .....	51
U. Bagagehållare .....	55
V. Nummerplåtar .....	55
X. Kedjor .....	55
Y. Verktygslåda, verktyg och tillbehör .....	55

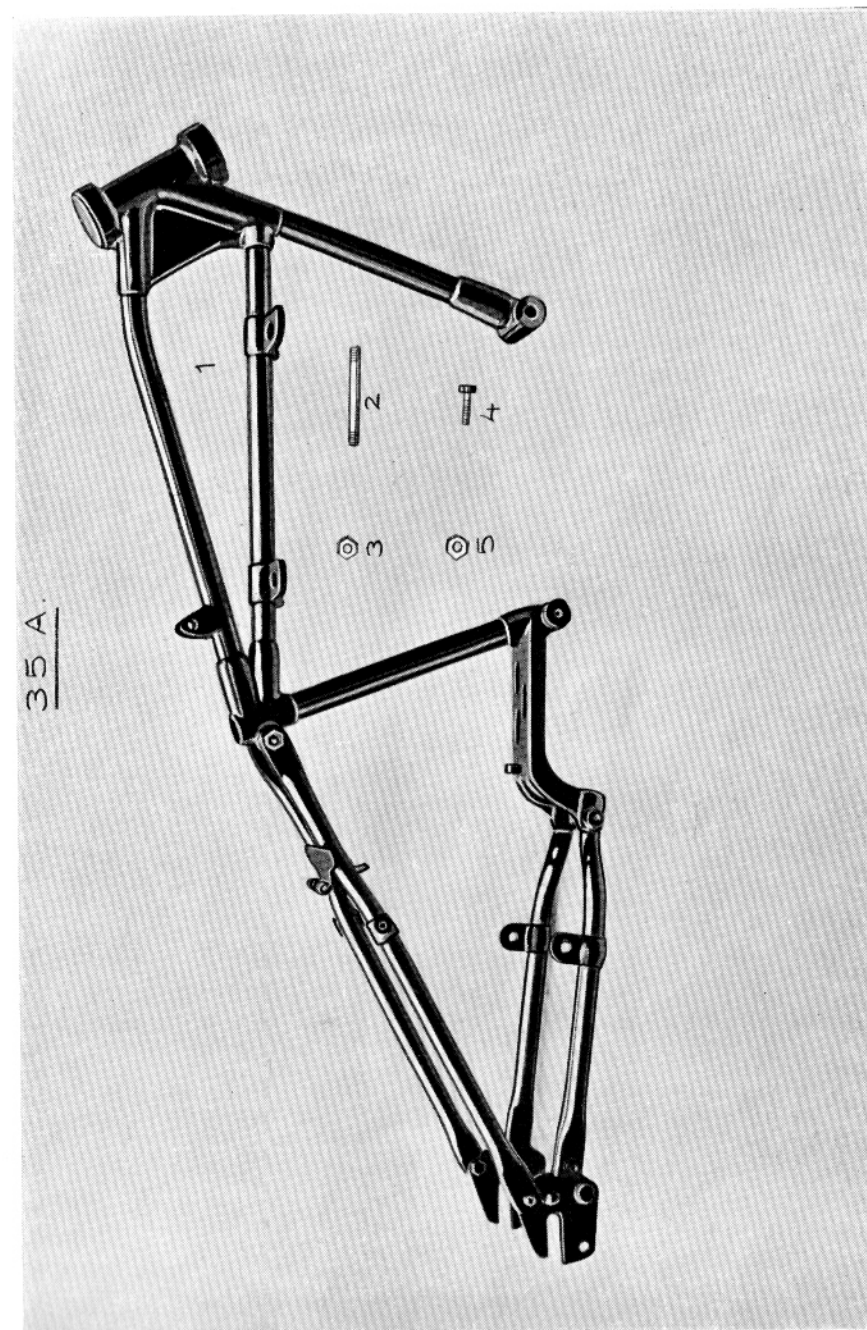

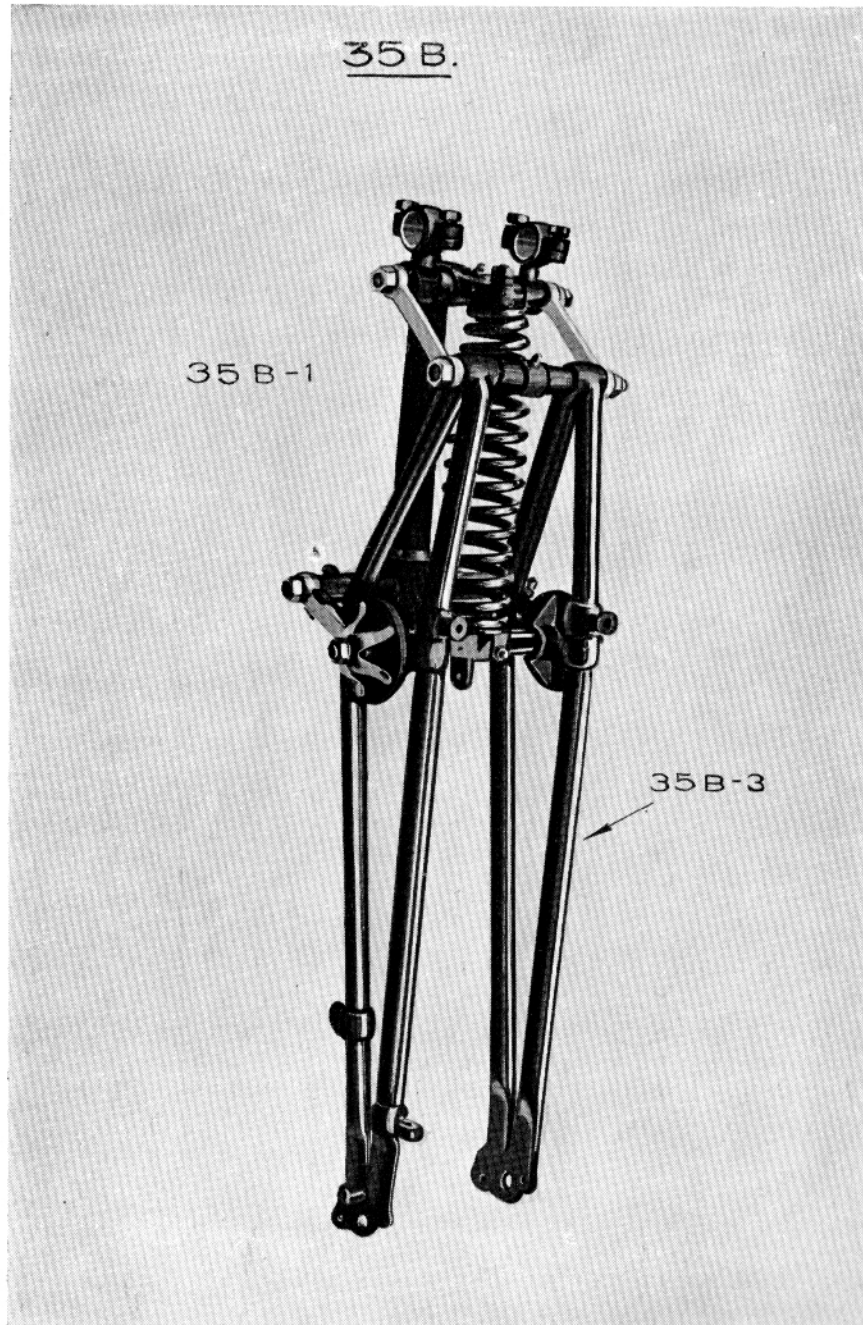

Plansch Nr	N:r	Benämning	Pris
		<b>Grupp 35 A.</b>	
		<b>Ram.</b>	
	35 A-1	Ram, komplett, lackerad . . . . .	84 50
1	-2	Bult, övre, vid övre bakgaffelrör . . . . .	— 40
	-3	Mutter till d:o . . . . .	— 15
	-4	Bult, undre, vid övre bakgaffelrör . . . . .	— 40
	-5	Mutter till d:o . . . . .	— 45
		<b>Grupp 35 B.</b>	
		<b>Framgaffel.</b>	
2	35 B-1	Framgaffel, kompl. med styrbroms och stötdämpare . .	112 50
—	-2	D:o d:o med fäste för lykthållare . . . . .	112 50
2	-3	Gaffelram, lackerad . . . . .	55 —
—	-4	D:o d:o med fäste för lykthållare . . . . .	55 —
	-5	Gaffelkrona med styrrör . . . . .	12 50
	-6	Mutter till styrrör . . . . .	— 65
	-7	Styrklammer . . . . .	10 25
	-8	Skruv till d:o . . . . .	— 40
	-9	Mutter till d:o . . . . .	— 15
	-10	Överfall till styrklammer . . . . .	— 75
	-11	Fästskruv för d:o . . . . .	— 20
	-12	Axel, bakre, undre . . . . .	2 —
	-13	Mutter till d:o, högergångad, förkromad . . . . .	— 35
	-14	» » » , vänstergångad, » . . . . .	— 35
	-15	Axel, främre, undre . . . . .	2 10
	-16	Mutter till d:o, inre, vänstergångad, brunerad . . . . .	— 20
	-17	» » » , högergångad, » . . . . .	— 20
	-18	Axel, främre, övre . . . . .	2 —
	-19	Mutter till d:o, högergångad, förkromad . . . . .	— 35
	-20	» » » , vänstergångad, » . . . . .	— 35
3	-21	Axel, bakre, övre . . . . .	2 —
	-22	Mutter till d:o, högergångad, förkromad . . . . .	— 35
	-23	» » » , vänstergångad, » . . . . .	— 35
	-24	Gaffellänk, undre, vänstergångad, förkromad . . . . .	2 80
	-25	» » » , högergångad, » . . . . .	2 80
	-26	» » övre, » . . . . .	2 80
	-27	» » » , vänstergångad, » . . . . .	2 80
	-28	Fjäder, lackerad . . . . .	4 25
	-29	Kona till d:o . . . . .	— 55
	-30	Skruv till d:o . . . . .	— 40
	-31	Mutter till d:o . . . . .	— 15
	-32	Smörjkopp . . . . .	— 10
	-33	Bricka till d:o . . . . .	— 03
	-34	Friktionsskiva till stötdämpare . . . . .	— 50
	-35	Ytterskiva till d:o, lackerad . . . . .	— 30
	-36	Fjäderbricka till d:o, förkromad . . . . .	— 70
	-37	Bricka med knaster, förkromad . . . . .	— 15

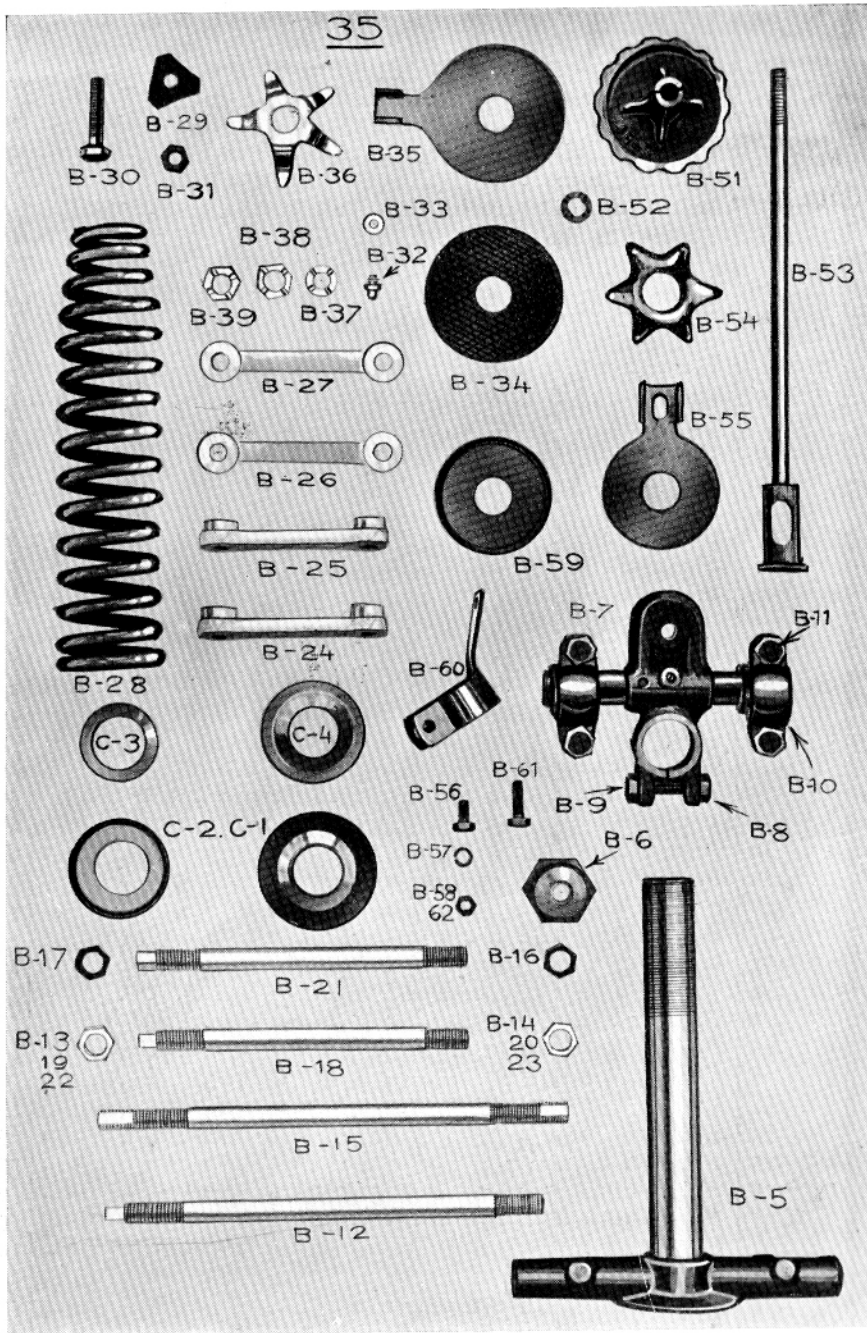

Plansch Nr	N:r	Benämning	Pris
3	35 B-38	Mutter med spår till stötdämpare, högergängad, förkromad	— 55
	-39	D:o d:o, vänstergängad, förkromad . . . . .	— 55
<b>Styrbroms.</b>			
3	35 B-50	Styrbroms, komplett . . . . .	6 10
	-51	Ratt . . . . .	2 —
	-52	Bricka med knaster till d:o . . . . .	— 05
	-53	Justeringsstång . . . . .	3 —
	-54	Fjäderbricka . . . . .	— 30
	-55	Ytterskiva . . . . .	— 25
	-56	Skruv till d:o . . . . .	— 25
	-57	Fjäderbricka till d:o . . . . .	— 05
	-58	Mutter till 35 B-56 . . . . .	— 15
	-59	Friktionsskiva . . . . .	— 45
	-60	Fästklammer . . . . .	— 40
-61	Skruv till d:o . . . . .	— 25	
-62	Mutter till d:o . . . . .	— 15	
<b>Grupp 35 C.</b>			
<b>Styrlagerdelar.</b>			
3	35 C-1	Styrlagerkon . . . . .	3 80
	-2	Kullagerskål . . . . .	2 65
	-3	Kullagercentrum . . . . .	2 45
	-4	Mellanring . . . . .	1 30
	-5	Stålkula 1/4" (hel sats = 40 st.) . . . . .	— 02
<b>Grupp 35 D.</b>			
<b>Styrstång, kompressions- och frikopplingsregl.</b>			
4	35 D-1	Styrstång, förkromad . . . . .	11 —
	-2	Fast handtag . . . . .	1 50
	-3	Kabelhållare . . . . .	— 20
	-4	Skruv till d:o . . . . .	— 05
<b>Kompressionsreglering.</b>			
4	35 D-10	Handtag, kompl., med fastsättningsanordning, förkromat	7 50
	-11	Handtag, utan lösa delar . . . . .	4 65
	-12	Charnier . . . . .	2 65
	-13	Överfall . . . . .	— 90
	-14	Skruv till 35 D-11 . . . . .	— 25
	-15	Mutter till d:o . . . . .	— 20
	-16	Fästskruv till 35 D-13 . . . . .	— 12
	-17	Kabel (wire) . . . . .	— 75
	-18	Kabelspiral . . . . .	— 55
	-19	Nippel . . . . .	— 10
	-20	Kabeländhylsa . . . . .	— 05

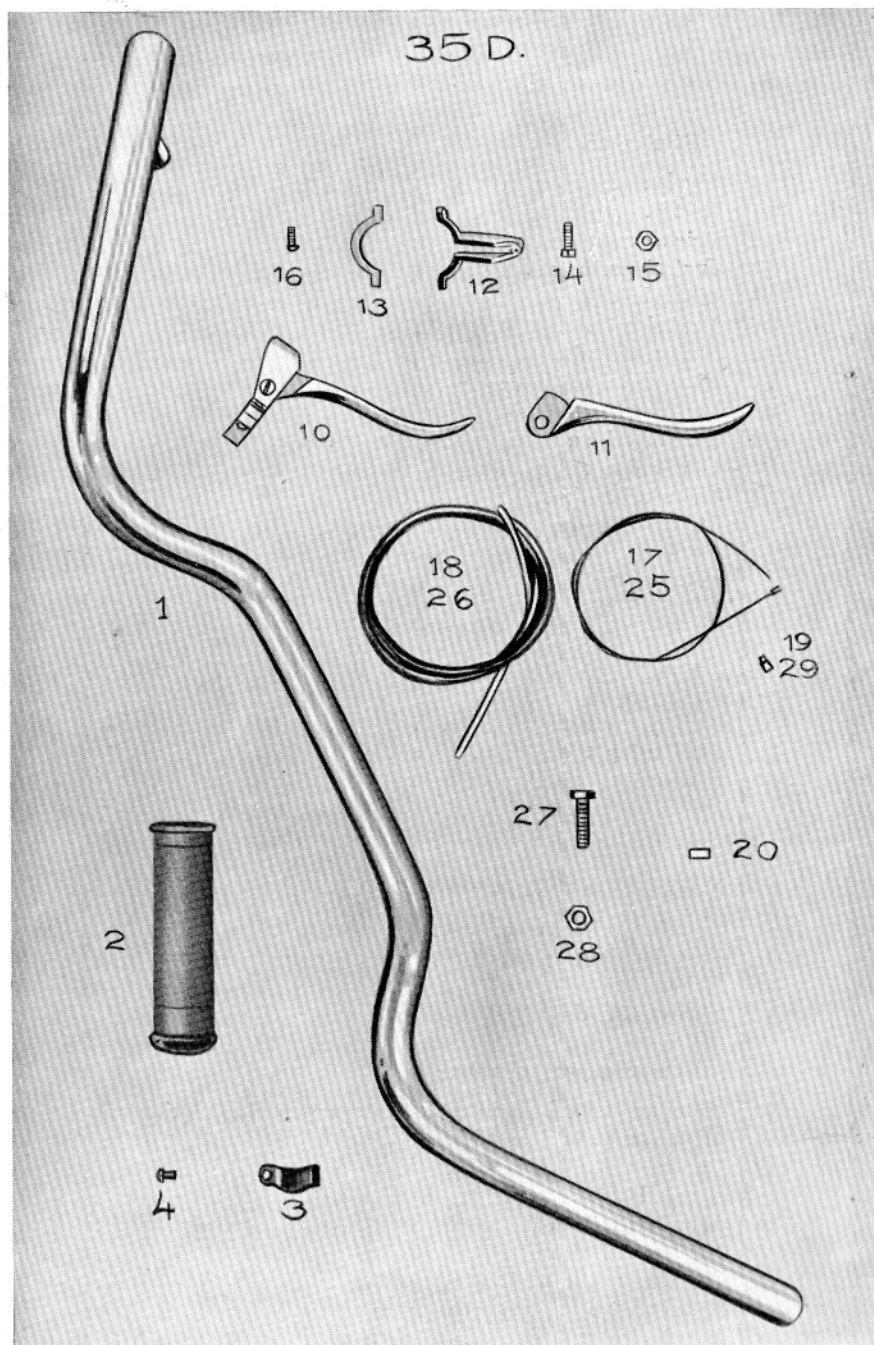

Plansch Nr	N:r	Benämning	Pris
<b>Frikopplingsreglering.</b>			
4	35 D-25	Kabel (wire) . . . . .	— 80
	-26	Kabelspiral . . . . .	— 70
	-27	Kabelspännskruv . . . . .	— 50
	-28	Mutter till d:o . . . . .	— 25
	-29	Nippel . . . . .	— 10
Handtag etc., se under kompressionsreglering.			
<b>Grupp 35 E.</b>			
<b>Bromsar.</b>			
<b>Framhjulsbroms.</b>			
5	35 E-1	Framhjulsbroms, kompl., utan bromstrumma och manövreringsanordning . . . . .	13 —
	-3	Bromsskiva, komplett . . . . .	3 90
	-4	Bromsband, » . . . . .	4 25
	-5	» av järn . . . . .	2 60
	-6	» av asbest, 7/8"×5/32", borrarat . . . . .	1 10
	-7	Nit till d:o . . . . .	— 02
	-8	Axel till 35 E-5 . . . . .	— 50
	-9	Bricka till d:o . . . . .	— 05
	-10	Mutter till d:o . . . . .	— 15
	-11	Saxsprint till d:o, 1"×nr. 15 . . . . .	— 02
	-12	Axel med hävarm . . . . .	1 15
	-13	Mutter till d:o . . . . .	— 15
	-14	Bricka till d:o . . . . .	— 05
	-15	Bult till 35 E-5 . . . . .	— 20
	-16	Bricka till d:o . . . . .	— 05
	-17	Saxsprint till d:o, 1"×nr. 15 . . . . .	— 02
	-18	Bromsarm . . . . .	— 35
	-19	Fjäder till d:o . . . . .	— 20
	-20	Mellanhylsa vid bromsskiva . . . . .	— 35
	-21	Skruv i gaffeln för bromsfäste . . . . .	— 35
	-22	Mutter till d:o . . . . .	— 15
	-23	Saxsprint till d:o, 1"×nr. 15 . . . . .	— 02
	<b>Framhjulsbroms med 169 m/m:s bromstrumma (för typ 35TV).</b>		
5	35 E-30	Framhjulsbroms, kompl., utan bromstrumma och manövreringsanordning . . . . .	15 —
	-31	Bromsskiva, komplett . . . . .	3 25
	-32	Bromsklots, främre, med bromsband . . . . .	4 10
	-33	» bakre, » » . . . . .	4 10
	-34	Bromsband till d:o, av asbest, 1"×5/32", borrarat . . . . .	1 —
	-35	Nit till d:o . . . . .	— 02
	-36	Klack till bromsklots . . . . .	— 20
	-37	Skruv till d:o . . . . .	— 05
	-38	Spiralfjäder till bromsklots . . . . .	— 40

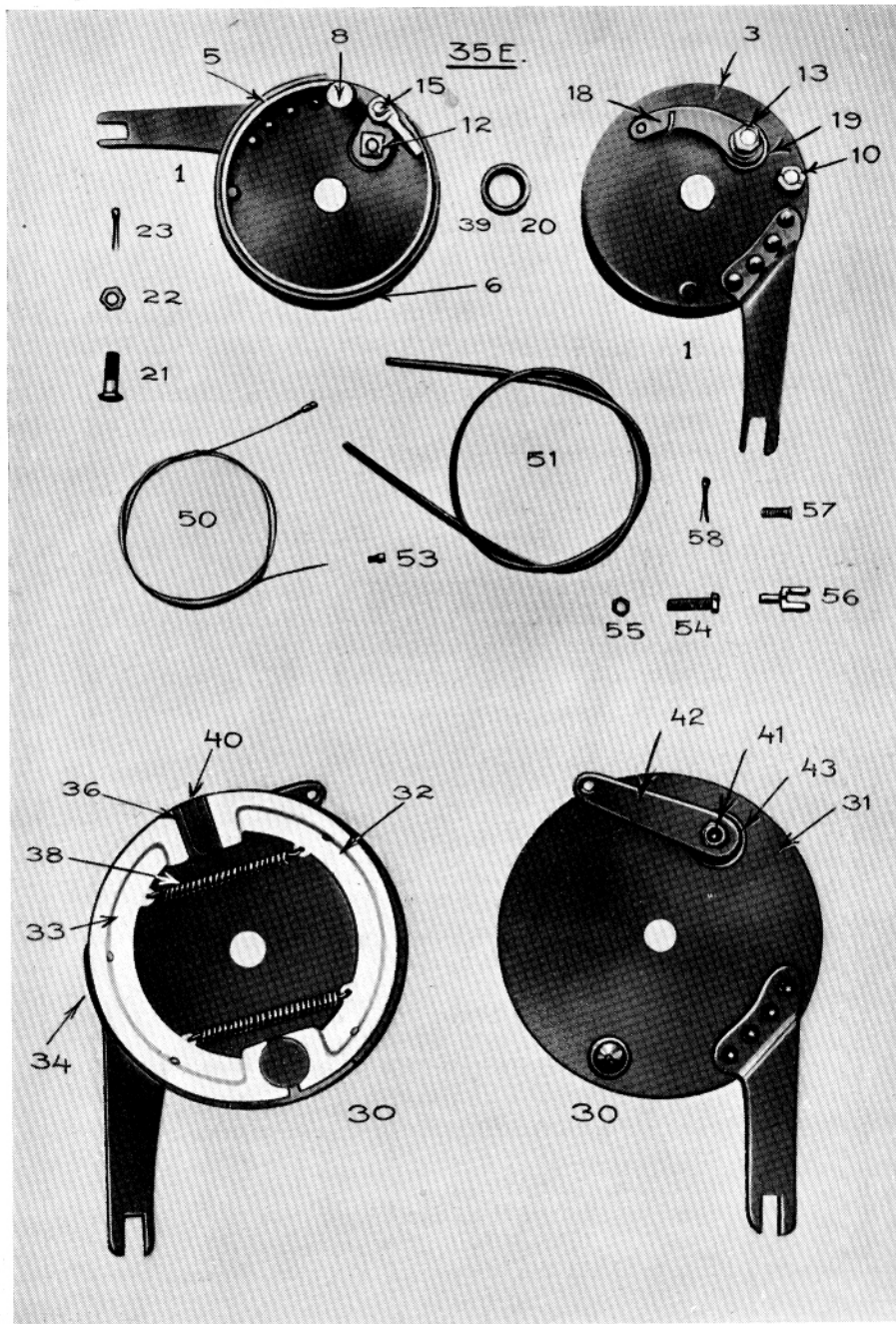

Plansch Nr	N:r	Benämning	Pris
5	35 E-39	Mellanhylsa vid bromsskiva . . . . .	— 35
	-40	Bromsexcenter . . . . .	1 60
	-41	Mutter till d:o . . . . .	— 15
	-42	Bromsarm . . . . .	— 35
	-43	Fjäder till d:o . . . . .	— 20
<b>Manövreringsanordning för framhjulsbroms.</b>			
5	35 E-50	Kabel (wire) med nippel . . . . .	— 80
	-51	Kabelspiral till d:o . . . . .	— 55
	-53	Nippel till kabel . . . . .	— 10
	-54	Kabelspännskruv . . . . .	— 50
	-55	Mutter till d:o . . . . .	— 20
	-56	Charnier, förkromat . . . . .	1 25
	-57	Bult till d:o . . . . .	— 20
	-58	Saxsprint till d:o . . . . .	— 02
Handtag, se kompressionsreglering (Grupp 35 D).			
<b>Bakhjulsbroms.</b>			
6	35 E-70	Bakhjulsbroms, kompl., utan bromstrumma och manövreringsanordning . . . . .	15 —
	-71	Bromsskiva, komplett . . . . .	3 90
	-72	Bromsklots, främre, med bromsband . . . . .	4 10
	-73	» bakre, » » . . . . .	4 10
	-74	Bromsband till d:o, av asbest, 1"×5/32", borrarat . . . . .	1 —
	-75	Nit till d:o . . . . .	— 02
	-76	Klack till bromsklots . . . . .	— 20
	-77	Skruv till d:o . . . . .	— 05
	-78	Spiralfjäder till 35 E-72/73 . . . . .	— 40
	-79	Bromsexcenter . . . . .	1 70
	-80	Mutter till d:o . . . . .	— 15
	-81	Hävarm . . . . .	— 35
	-82	Fjäder till d:o . . . . .	— 25
-83	Mellanring . . . . .	— 30	
<b>Manövreringsanordning för bakhjulsbroms.</b>			
6	35 E-100	Bromsstång, komplett, med justeringshylsa och muttrar . . . . .	6 25
	-101	Bromsstång, främre, högergängad . . . . .	2 20
	-102	» bakre, vänstergängad . . . . .	2 35
	-103	Justeringshylsa, förkromad . . . . .	1 10
	-104	Mutter, högergängad, förkromad . . . . .	— 25
	-105	» vänstergängad, förkromad . . . . .	— 25
	-106	Charnierbult till 35 E-101/102 . . . . .	— 20
	-107	Saxsprint till d:o . . . . .	— 02
	-108	Bromspedal . . . . .	2 10
	-109	Hävarm till d:o . . . . .	— 90
	-110	Mutter till d:o . . . . .	— 15
	-111	Bromsbygelfäste . . . . .	— 35
	-112	Skruv till d:o . . . . .	— 35
-113	Mutter till d:o . . . . .	— 15	

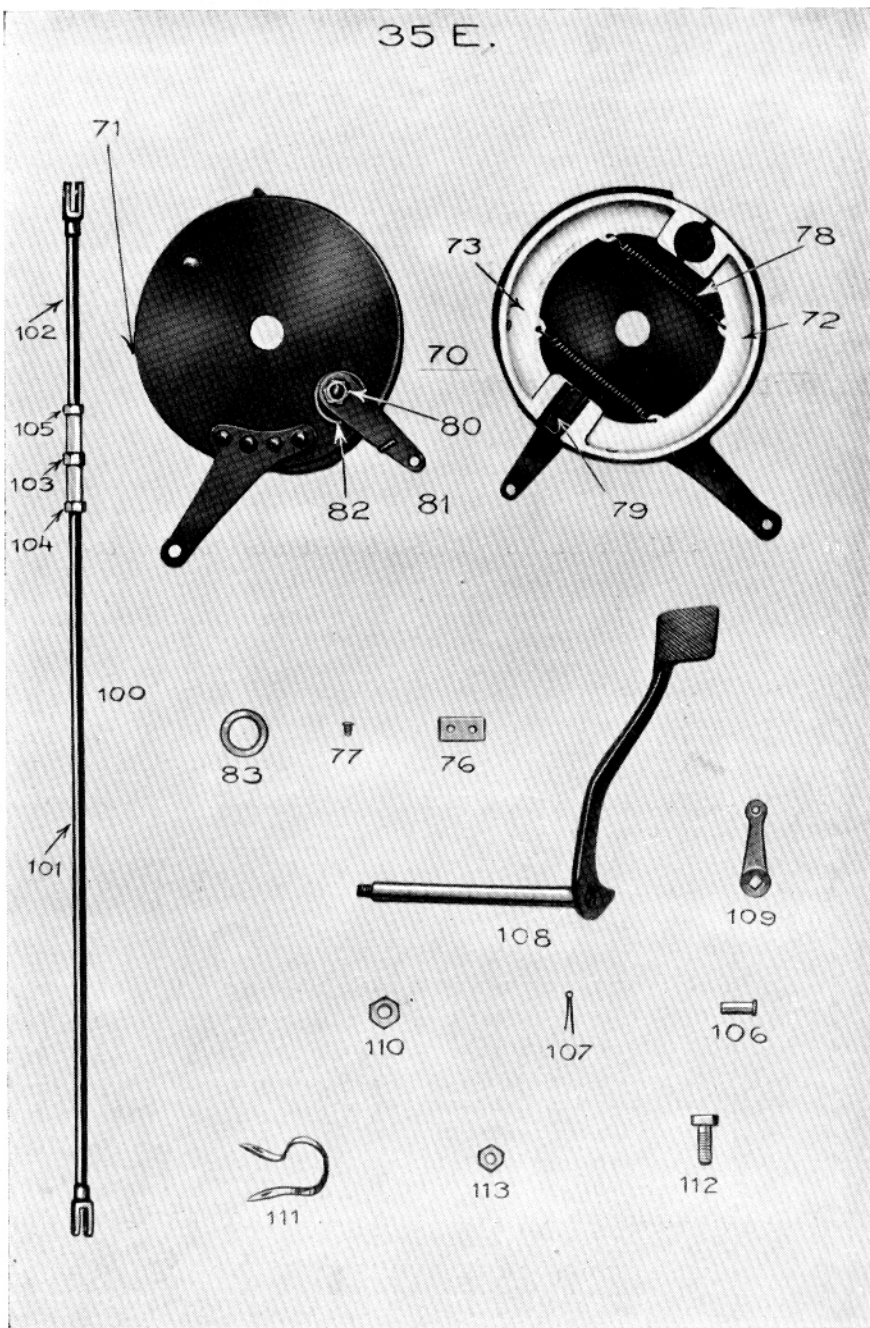

35 E.

Plansch N:r	N:r	Benämning	Pris
		<b>Grupp 35 F.</b>	
		<b>Fotstöd, fram- och bakställ.</b>	
		<b>Fotstöd.</b>	
—	35 F-1	Fotstöd, komplett med lösa delar . . . . . pr par	7 50
	-2	Ytterhylsa, höger . . . . .	— 60
	-3	» vänster . . . . .	— 60
7	-4	Fästbult . . . . .	1 10
	-5	Mutter till d:o . . . . .	— 15
	-6	Pedalaxel . . . . .	1 45
	-7	Pedalgummi . . . . .	1 35
		<b>Framställ.</b>	
—	35 F-10	Framställ, komplett, med lösa delar . . . . .	6 15
	-11	D:o, utan lösa delar . . . . .	5 80
7	-12	Fästskruv till d:o . . . . .	— 25
	-13	Mutter till d:o . . . . .	— 15
		<b>Bakställ.</b>	
—	35 F-20	Bakställ, komplett, med lösa delar . . . . .	7 60
	-21	D:o, utan lösa delar . . . . .	5 60
	-22	Fästskruv till d:o . . . . .	— 40
7	-23	Mutter till d:o . . . . .	— 20
	-24	Hylsa . . . . .	— 45
	-25	Bricka . . . . .	— 10
	-26	Fjäderbricka . . . . .	— 15
		<b>Grupp 35 G.</b>	
		<b>Nav.</b>	
—	35 G-1	Framnav, komplett, med 138 m/m:s bromstrumma, kul-lager och hjulaxel . . . . .	31 25
—	-2	D:o d:o med 169 m/m:s bromstrumma . . . . .	36 50
8	-3	Navhylsa med 138 m/m:s bromstrumma . . . . .	9 35
—	-4	D:o med 169 m/m:s bromstrumma . . . . .	14 60
	-5	Mellanhylsa . . . . .	— 80
	-6	Ändhylsa, höger . . . . .	2 15
	-7	» vänster . . . . .	2 30
	-8	Hjulaxel . . . . .	— 85
	-9	Mutter till d:o . . . . .	— 15
	-10	Bricka till d:o . . . . .	— 05
8	-11	Ringmutter, vänstergängad . . . . .	1 50
	-12	» högergängad . . . . .	1 50
	-13	Filtpackning . . . . .	— 05
	-14	Dammskydd . . . . .	— 25
	-15	Kullager 17×40×16 m/m. . . . .	9 —
	-16	Smörjkopp . . . . .	— 10



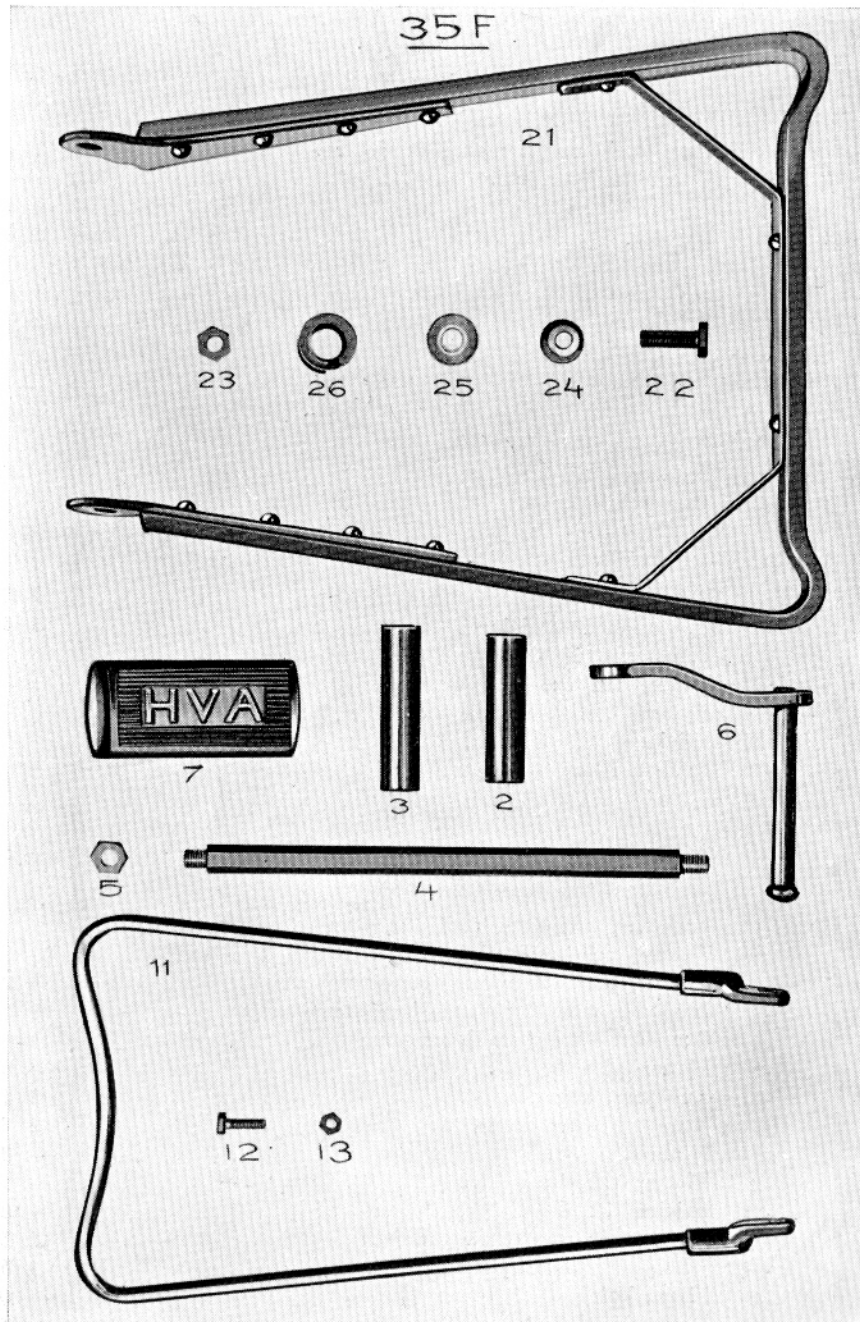

Plansch N:r	N:r	Benämning	Pris
		<b>Baknav.</b>	
	35 G-20	Baknav, komplett, med kedjekrans, kullager o. hjulaxel	50 50
	-21	Navhylsa, lackerad . . . . .	4 80
	-22	Bromstrumma . . . . .	9 50
	-23	Fästskruv för d:o . . . . .	— 25
	-24	Mutter till d:o . . . . .	— 15
	-25	Fjäderbricka till d:o . . . . .	— 05
	-26	Kedjekrans . . . . .	6 50
	-27	Fästskruv för d:o . . . . .	— 30
8	-28	Mutter till d:o . . . . .	— 15
	-29	Mellanhylsa . . . . .	1 30
	-30	Hjulaxel . . . . .	— 70
	-31	Mutter till d:o . . . . .	— 15
	-32	Ringmutter, vänstergängad . . . . .	1 50
	-33	» högergängad . . . . .	1 50
	-34	Ändhylsa, vänster . . . . .	2 60
	-35	» höger . . . . .	2 60
	-36	Filtpackning . . . . .	— 05
	-37	Kullager 17×40×16 m/m. . . . .	9 —
8	-38	Smörjkopp . . . . .	— 10
	-39	Ring för kedjespänning . . . . .	— 20
		<b>Grupp 35 H.</b>	
		<b>Hjul.</b>	
	35 H-1	Framhjul, komplett, med lösa delar, utan gummi, bromstrumman 138 m/m. i diameter . . . . .	51 25
	-2	D:o d:o med 169 m/m:s bromstrumma . . . . .	56 50
	-3	Framhjul, komplett, utan lösa delar och utan gummi, bromstrumman 138 m/m. i diameter . . . . .	28 75
	-4	D:o d:o med 169 m/m:s bromstrumma . . . . .	34 —
	-5	Bakhjul, komplett, med lösa delar, utan gummi . . . . .	61 —
	-6	Bakhjul med kedjekrans, utan lösa delar och gummi . . . . .	49 25
	-7	Hjulskena, 2 1/4"×19", well base, borrad och lackerad . . . . .	8 65
	-8	Eker, 200, 205, 208, 220, 223 eller 225 m/m. . . . .	— 16
		Vid rekv. av ekrar torde alltid längden uppgivas.	
	-9	Nippel till eker . . . . .	— 06
	-10	Fälgband . . . . .	— 65
		<b>Grupp 35 J.</b>	
		<b>Växellåda, frikoppling och kickstart.</b>	
	35 J-1	Växellåda, kompl., med kickstart, frikoppling o. växelspak	150 —
	-2	Växellåddus med skål och bussning, 4 bultar för 35 J-6	14 50
	-2a	» » » » 5 » » 35 J-6a	14 50
9	-3	Fästbult till d:o . . . . .	— 30
	-4	Kupolmutter till d:o . . . . .	— 70
	-4a	Fjäderbricka till d:o . . . . .	— 05

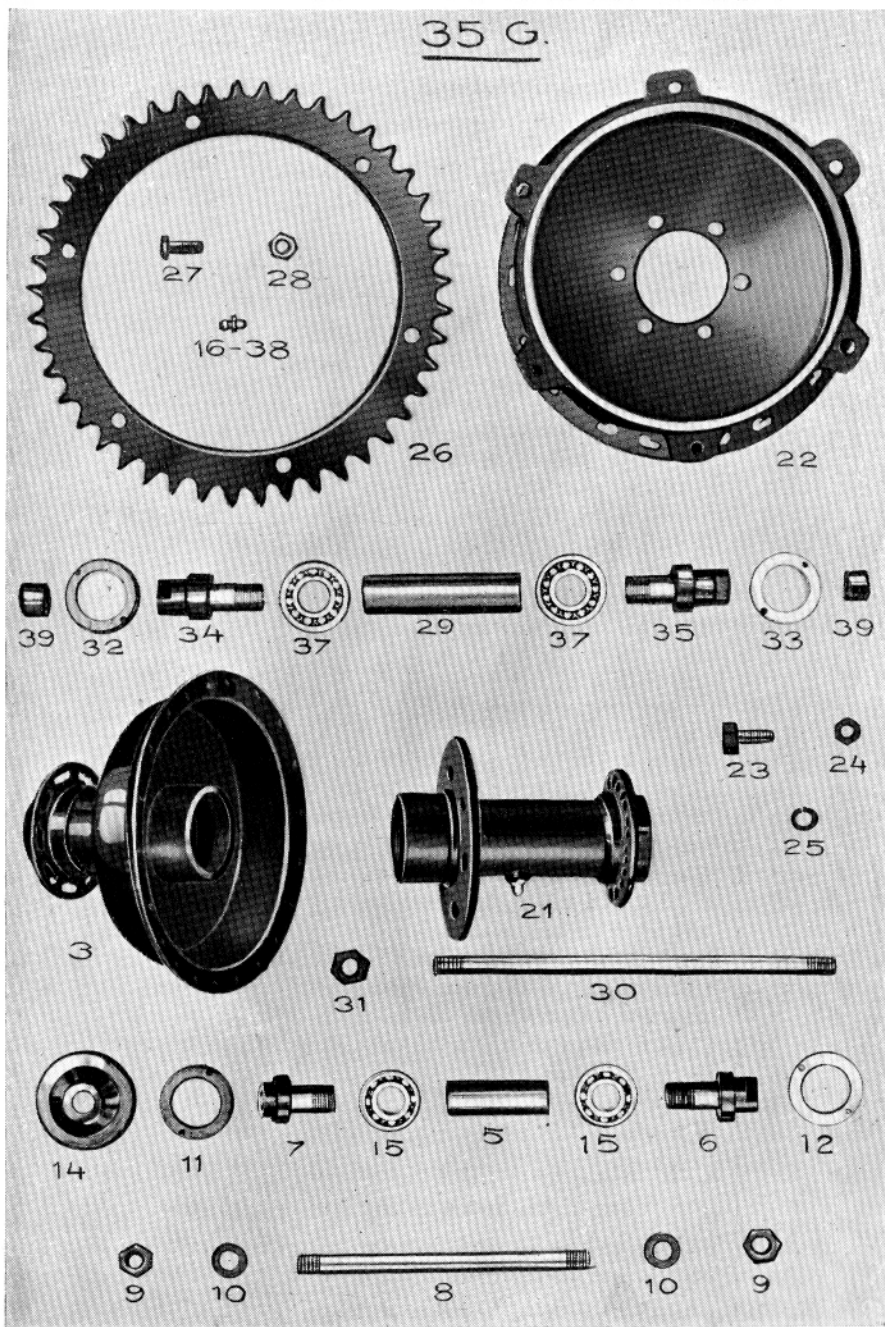

Plansch N:r	N:r	Benämning	Pris
	35 J-5	Kugghjul, vänster, på hjälpxaxel, 18 kuggar . . . . .	2 50
	-6	Lock till växellådhuss med bussningar och spärrklack, 4 hål för 35 J-2 . . . . .	17 25
9	-6a	Lock till växellådhuss med bussningar och spärrklack, 5 hål för 35 J-2a . . . . .	17 25
	-7	Pinnbult till d:o . . . . .	— 15
10	-8	Mutter till d:o . . . . .	— 15
	-8a	Fjäderbricka till d:o . . . . .	— 05
	-9	Kugghjul med kedjehjulscentrum, 23 kuggar . . . . .	11 —
	-10	Justeringsbricka, tjock, till d:o . . . . .	— 05
	-11	» , tunn, » » . . . . .	— 05
	-12	Spärrkugghjul, 28 kuggar . . . . .	7 25
	-13	Kugghjul, höger, på huvudaxeln, 13 kuggar . . . . .	2 —
9	-14	Kopplingshjul på huvudaxeln, 19 kuggar . . . . .	5 —
	-15	» » hjälpxaxeln, 23 » . . . . .	5 —
	-16	Kedjekrans, 15-tandad . . . . .	4 50
	-17	Mutter till d:o . . . . .	— 30
	-18	Stoppbricka till d:o . . . . .	— 15
	-19	Skruv till d:o . . . . .	— 10
10	-20	Huvudaxel . . . . .	9 —
	-21	Justeringskrav till d:o . . . . .	— 40
	-22	Justeringsbricka, tunn, till d:o . . . . .	— 05
	-23	» , tjock, » » . . . . .	— 05
	-24	» , 0,5 m/m., till d:o . . . . .	— 05
	-25	Bussning till huvudaxel . . . . .	2 —
	-26	Hjälpxaxel . . . . .	6 50
	-27	Bussning till d:o, vänster . . . . .	1 60
	-28	» » , höger, för spärrcentrum . . . . .	4 —
	-29	Plåtlock . . . . .	— 25
	-30	Skruv till d:o . . . . .	— 10
	-31	Stödbrička till huvudaxel . . . . .	— 10
	-32	Växelspak med kula . . . . .	4 75
	-33	Kula till växelspak . . . . .	— 35
	-34	Brička till d:o . . . . .	— 03
	-35	Hylsa till d:o . . . . .	— 20
9	-36	Skruv till växelspak . . . . .	— 30
	-37	Fjäderbricka till d:o . . . . .	— 05
	-38	» , dubbel, vid växelspak . . . . .	— 10
	-39	Kuggsegment för växling . . . . .	4 —
	-40	Bussning till d:o . . . . .	— 70
	-41	Kuggstång för växling . . . . .	4 80
	-42	Stopp-hylsa till d:o . . . . .	— 35
	-43	Fjäder till d:o . . . . .	— 10
	-44	Propp till stopphylsa . . . . .	— 20
	-45	Påfyllningspropp . . . . .	— 50
	-46	Avtappningspropp . . . . .	— 50
	-47	Lagerskål, yttre . . . . .	4 —
	-48	Lagerkona . . . . .	1 75

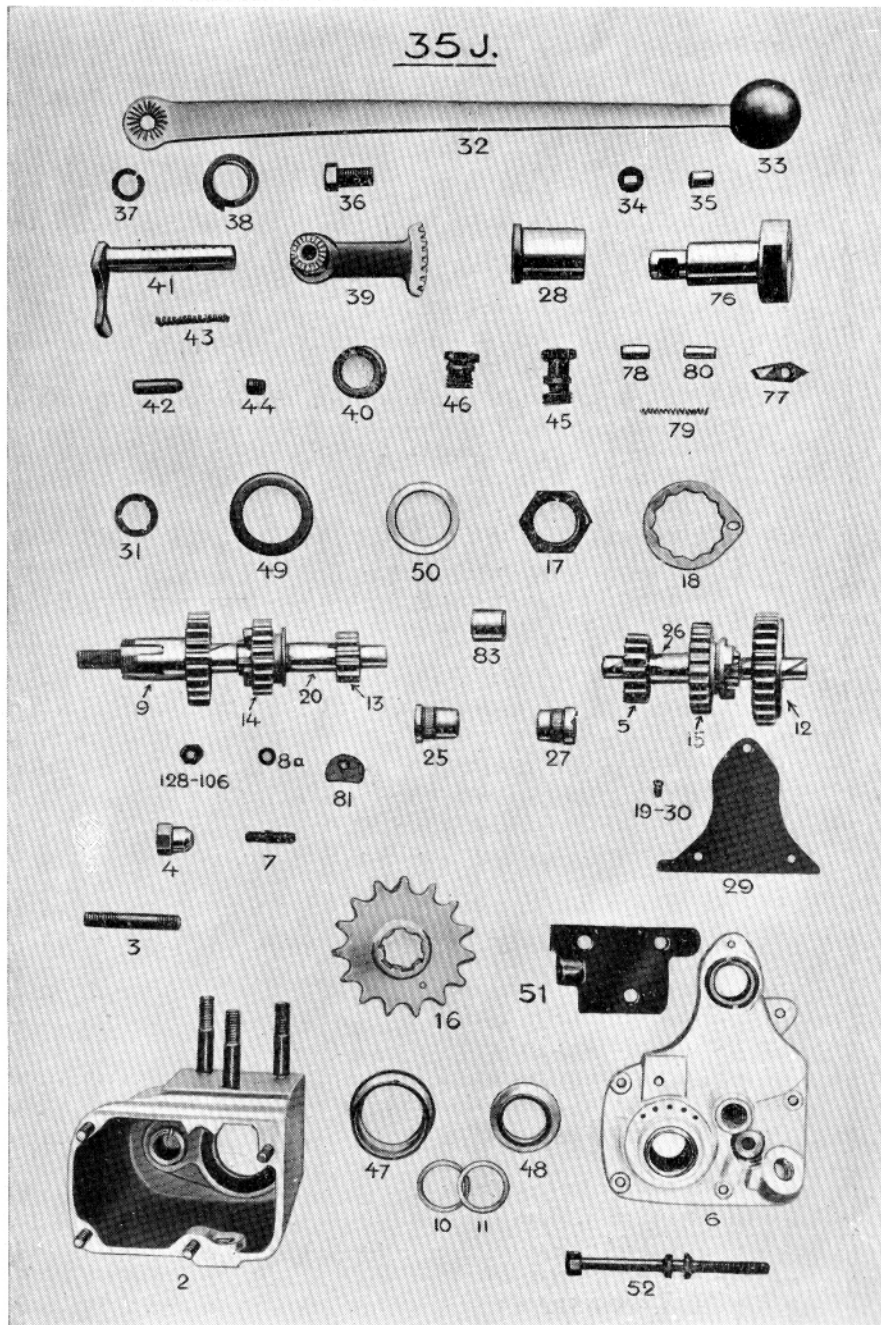

Plansch N:r	N:r	Benämning	Pris
9	35 J-49	Dammkapsel . . . . .	— 20
	-50	Filtpackning . . . . .	— 10
	-51	Justeringsplatta . . . . .	1 40
	-52	Justeringskrav till d:o . . . . .	1 10
	-53	Stålkula, 7/32" (hel sats = 38 st.) . . . . .	— 02
—	-54	Packning mellan locket och växellådhuset . . . . .	— 45
<b>Kickstartanordning.</b>			
—	35 J-60	Kickstartvev, komplett, med gummihylsa . . . . .	11 75
	-61	Kickstartvev . . . . .	7 35
10	-62	Kickstartpedal . . . . .	2 90
	-63	Gummihylsa till d:o . . . . .	— 75
	-64	Skruv till kickstartpedal . . . . .	— 60
	-65	Spiralfjäder till d:o . . . . .	— 03
	-66	Bricka till d:o . . . . .	— 05
	-67	Stålkula, 5/32" . . . . .	— 02
	-68	Kil till kickstartvev, förkromad . . . . .	— 65
	-69	Bricka till d:o, förkromad . . . . .	— 10
	-70	Mutter till d:o, » . . . . .	— 25
	-71	Spiralfjäder till kickstartvev . . . . .	— 50
10	-72	Kapsel till d:o . . . . .	— 40
	-73	Buffertfjäder . . . . .	— 35
	-74	Förstärkningsfjäder till d:o . . . . .	— 30
	-75	Skruv till d:o . . . . .	— 25
	-76	Spärrencentrum med bussning . . . . .	8 —
	-77	Spärrhake . . . . .	1 20
	-78	Bult till d:o . . . . .	— 15
	-79	Fjäder till spärrhake . . . . .	— 05
	-80	Fjäderhylsa . . . . .	— 20
	-81	Spärrklack . . . . .	— 10
9	-82	Nit till d:o . . . . .	— 02
	-83	Bussning för 35 J-76 . . . . .	1 10
<b>Frikoppling.</b>			
—	35 J-100	Frikoppling, komplett, utan manövreringsanordning . . . . .	36 —
	-101	Frikopplingscentrum . . . . .	8 —
10	-102	Mutter till d:o . . . . .	— 45
	-103	Kedjekrans . . . . .	6 50
	-104	Kopplingskrans . . . . .	5 —
	-105	Skruv till d:o . . . . .	— 15
	-106	Mutter till d:o . . . . .	— 10
9	-107	Lamell, inre . . . . .	1 65
	-108	» , mellan-, plan . . . . .	1 65
—	-109	» , yttre . . . . .	1 45
	-110	» med kork . . . . .	2 50
10	-111	Yttering . . . . .	1 —
	-112	Gummibuffert (hel sats = 8 st.) . . . . .	— 20
	-113	Frikopplingsfjäderkapsel . . . . .	1 25
	-114	Frikopplingsfjäder . . . . .	— 75

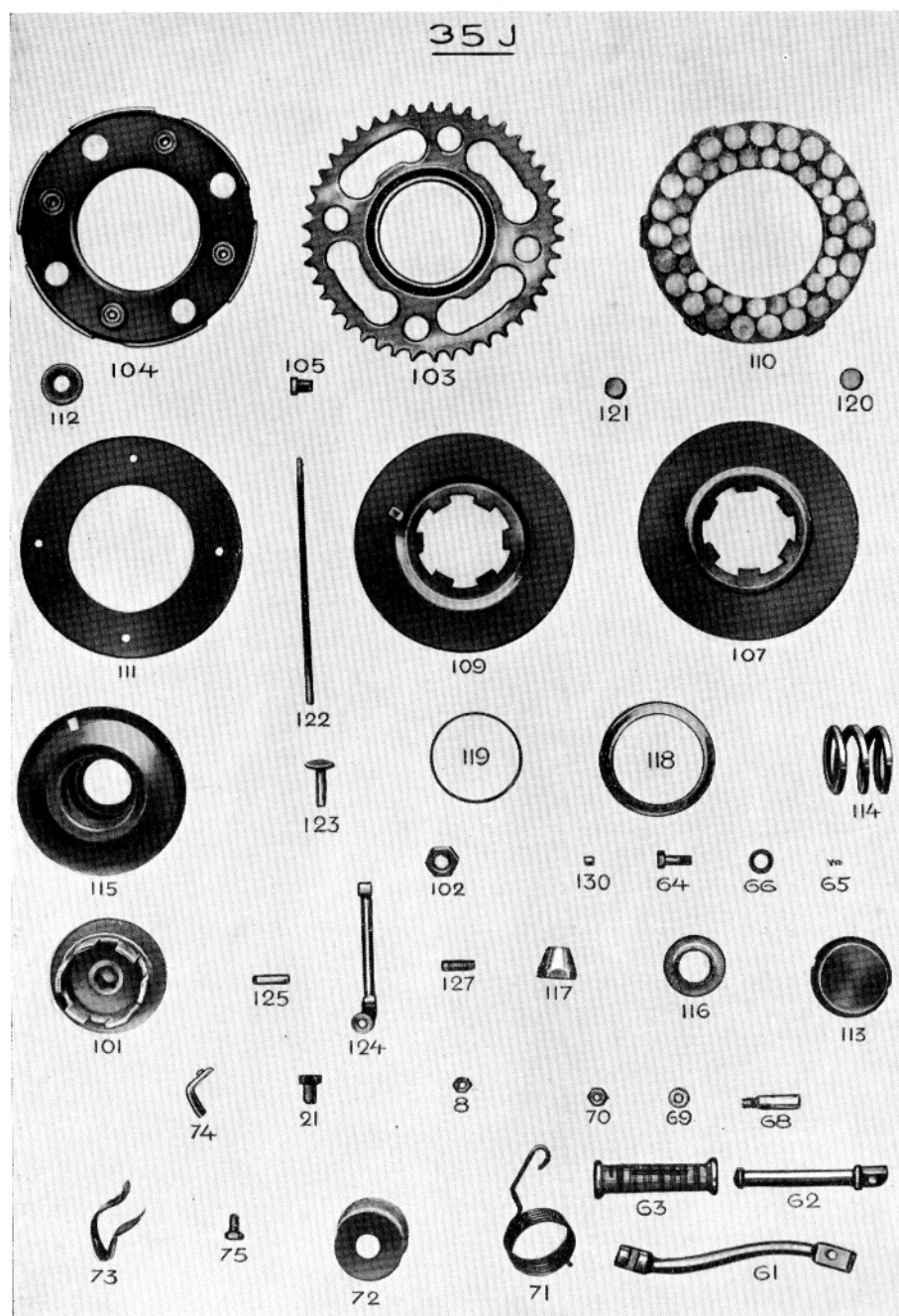

Plansch N:r	N:r	Benämning	Pris
10	35 J-115	Fjäderhus . . . . .	1 50
	-116	Stödbricka till fjäder . . . . .	— 10
	-117	Mutter till d:o . . . . .	— 90
	-118	Styrbricka för lager . . . . .	— 20
	-119	Fjädderring till d:o . . . . .	— 15
	-120	Kork, större, 5/8" (hel sats = 46 st.) . . . . .	— 02
	-121	» , mindre, 1/2" (» » = 46 ») . . . . .	— 02
	-122	Frikopplingsstång . . . . .	— 30
	-123	Ändbricka till d:o . . . . .	1 10
	-124	Hävarm för frikoppling . . . . .	1 25
	-125	Bult till d:o . . . . .	— 25
	-126	Saxsprint till d:o . . . . .	— 02
	10	-127	Justeringsskruv till hävarm . . . . .
—	-128	Mutter till d:o . . . . .	— 10
—	-129	Stålkula, 1/4" (hel sats = 16 st.) . . . . .	— 02
10	-130	Rulle (hel sats = 16 st.) . . . . .	— 15
<b>Grupp 35 K.</b>			
<b>Skärmar och kedjeskydd.</b>			
<b>Framskärm.</b>			
—	35 K-1	Framskärm, lackerad, komplett med stag och beslag . . . . .	15 50
—	-2	Framskärm, lackerad, utan lösa delar . . . . .	10 —
—	-3	Skärmfästskruv . . . . .	— 25
—	-4	Mutter till d:o . . . . .	— 15
—	-5	Fjäderbricka till d:o . . . . .	— 05
—	-6	Längdstag . . . . .	— 70
11	-7	Mutter till d:o . . . . .	— 15
—	-8	Fästskruv för längdstag . . . . .	— 15
—	-9	Mutter till d:o . . . . .	— 10
—	-10	Framställfjäder, undre . . . . .	— 40
—	-11	» , övre . . . . .	— 40
—	-12	Skruv till d:o . . . . .	— 03
—	-13	Mutter till d:o . . . . .	— 10
<b>Bakskärm.</b>			
—	35 K-20	Bakskärm, lackerad, komplett med stag, beslag och bakstälshållare . . . . .	13 50
—	-21	Bakskärm, lackerad, större delen . . . . .	9 25
—	-22	Längdstag till d:o . . . . .	— 70
—	-23	Mutter till d:o . . . . .	— 15
—	-24	Fästskruv för längdstag . . . . .	— 15
—	-25	Mutter till d:o . . . . .	— 10
11	-26	Bakskärm, lackerad, mindre delen . . . . .	3 —
—	-27	Fästskruv till d:o i ramen . . . . .	— 35
—	-28	Avståndsring till d:o . . . . .	— 10
—	-29	Bricka till d:o . . . . .	— 05
—	-30	Fästskruv, övre, till 35 K-26 . . . . .	— 25
—	-31	Mutter till d:o . . . . .	— 15

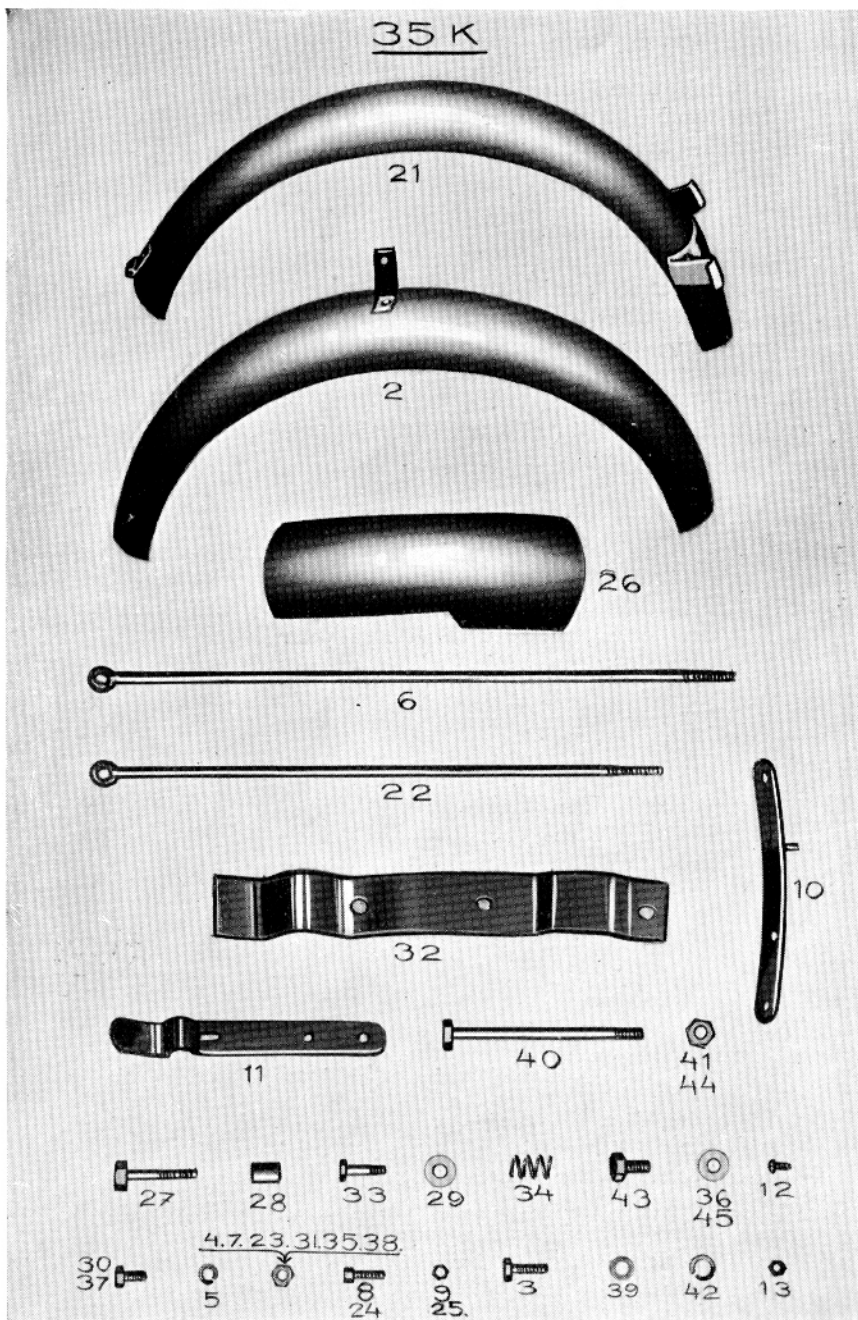

Plansch N:r	N:r	Benämning	Pris
11	35 K-32	Bakställsfjäder . . . . .	1 10
	-33	Skruv till d:o . . . . .	— 20
	-34	Spiralfjäder till d:o . . . . .	— 15
	-35	Mutter till d:o . . . . .	— 15
	-36	Bricka till d:o . . . . .	— 05
	-37	Skruv till 35 K-32 . . . . .	— 25
	-38	Mutter till d:o . . . . .	— 15
	-39	Bricka till d:o . . . . .	— 05
	-40	Skruv för skärmens fastsättande i ramen . . . . .	— 80
	-41	Mutter till d:o . . . . .	— 15
	-42	Fjäderbricka till d:o . . . . .	— 05
	-43	Skruv för skärmens fastsättande i bagagehållaren . . . . .	— 25
	-44	Mutter till d:o . . . . .	— 15
	-45	Bricka till d:o . . . . .	— 05
	-46	Läderbricka . . . . .	— 05
	<b>Kedjeskydd.</b>		
12	35 K-50	Kedjeskydd, främre, för maskin utan stötdämpare å motoraxeln . . . . .	9 —
	-51	Kedjeskydd, främre, för maskin med stötdämpare å motoraxeln, 65 m/m. hål för stötdämparen . . . . .	9 —
	-51a	D:o, d:o, med 55 m/m. hål för stötdämparen . . . . .	9 —
	-52	Fästskruv till d:o . . . . .	— 25
	-53	Bricka till d:o . . . . .	— 05
	-54	Kedjeskydd, bakre . . . . .	5 85
	-55	Överfall till d:o . . . . .	— 20
	-56	Skruv till d:o . . . . .	— 25
	-57	Mutter till d:o . . . . .	— 15
	-58	Beslag till 35 K-50 och -51, bakre . . . . .	— 25
	-59	» » » » » , främre . . . . .	— 30
-60	» » 35 K-54 . . . . .	— 45	
<b>Grupp 35 L.</b>			
<b>Sadel.</b>			
12	35 L-1	Sadel med fjädrar . . . . .	25 —
—	-2	Gummistropp till Lycett-sadel, lång, medellång eller kort . . . . .	1 —
12	-3	Fjäderstropp till Mercal-sadel . . . . .	— 60
Vid rekvisition av 35 L-3 fjäderstropp torde alltid längden mellan fästena uppgivas.			
12	-4	Sadelfjäder, höger . . . . .	1 30
—	-4a	» vänster . . . . .	1 30
—	-5	Skruv, främre . . . . .	— 35
—	-6	Mutter till d:o . . . . .	— 15
12	-7	Fästjärn . . . . .	1 50
—	-8	Mutter till d:o . . . . .	— 15
—	-9	Tvärstag . . . . .	— 50
—	-10	Fästskruv för 35 L-7 i ramen . . . . .	— 25

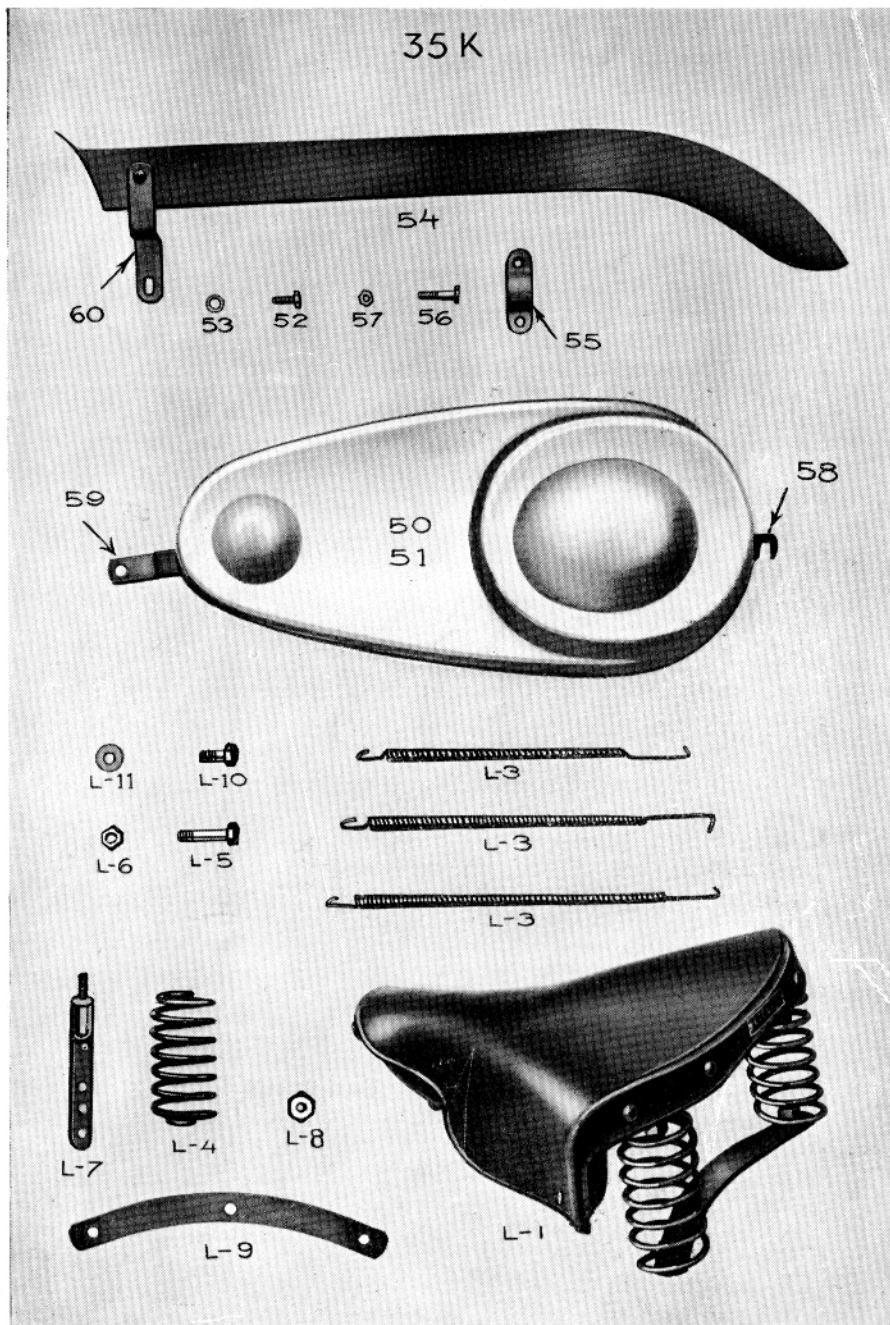

Plansch N:r	N:r	Benämning	Pris
12	35 L-11	Fjäderbricka till d:o . . . . .	— 05
—	-12	Överstykke av konstläder till Lycett-sadel . . . . .	11 50
—	-13	» » » » Mercal-sadel . . . . .	11 50
<b>Grupp 35 M.</b>			
<b>Motor.</b>			
<b>Cylinderdelar.</b>			
13	35 M-1	Cylinder med ventilstyrningar . . . . .	52 —
—	-2	Cylinderlock . . . . .	6 50
—	-3	Packning till d:o . . . . .	1 —
—	-4	Skruv till lock . . . . .	— 65
—	-5	Hylsmutter till lock . . . . .	1 20
—	-6	Ventil . . . . .	5 25
—	-7	Ventilstyrning . . . . .	2 25
—	-8	Ventilfjäderbricka . . . . .	— 60
—	-9	Ventilfjäder, insugnings- eller utblåsings- . . . . .	— 55
—	-10	Ventilkil . . . . .	— 10
—	-11	Lock till ventilfjäderhus . . . . .	2 10
—	-12	Vingmutter till d:o, förkromad . . . . .	1 25
—	-13	Bult till d:o . . . . .	— 30
—	-14	Packning till 35 M-11 . . . . .	— 20
—	-15	Insugningsrör, förkromat . . . . .	1 25
—	-16	Mutter till d:o, förkromad . . . . .	1 15
—	-17	Nippel för utblåsning, förkromad . . . . .	1 25
—	-18	Mutter till d:o . . . . .	2 —
—	-19	Ring till d:o . . . . .	— 10
—	-20	Styrstift till 35 M-11 . . . . .	— 15
—	-21	Packning mellan cylinder och vevhus . . . . .	— 50
<b>Balansparti.</b>			
13	35 M-25	Kanna, standard, utan lösa delar, lättmetall . . . . .	12 50
—	-25/1	» utan lösa delar, 0,5 m/m. överdimension . . . . .	14 —
—	-25/2	» » » » 1 » » . . . . .	14 —
—	-25/3	» » » » 1,5 » » . . . . .	14 —
13	-29	Kannring, standard . . . . .	— 75
—	-29/1	» 0,5 m/m. överdimension, standard bredd 2 m/m. . . . .	1 10
—	-29/2	» 1 » » » » 2 » . . . . .	1 10
—	-29/3	» 1,5 » » » » 2 » . . . . .	1 10
—	-29b	» standarddiam., överdimens. å bredd, 2,5 m/m. . . . .	1 10
—	-29/1b	» 0,5 m/m. överdimension, bredd 2,5 m/m. . . . .	1 10
—	-29/2b	» 1 » » » 2,5 » . . . . .	1 10
—	-29/3b	» 1,5 » » » 2,5 » . . . . .	1 10
13	-37	Kannbult . . . . .	3 25
—	-37/1	» överdimension, 0,1 m/m. . . . .	3 60
—	-37/2	» » 0,2 » . . . . .	3 60
13	-40	Låsring . . . . .	— 20

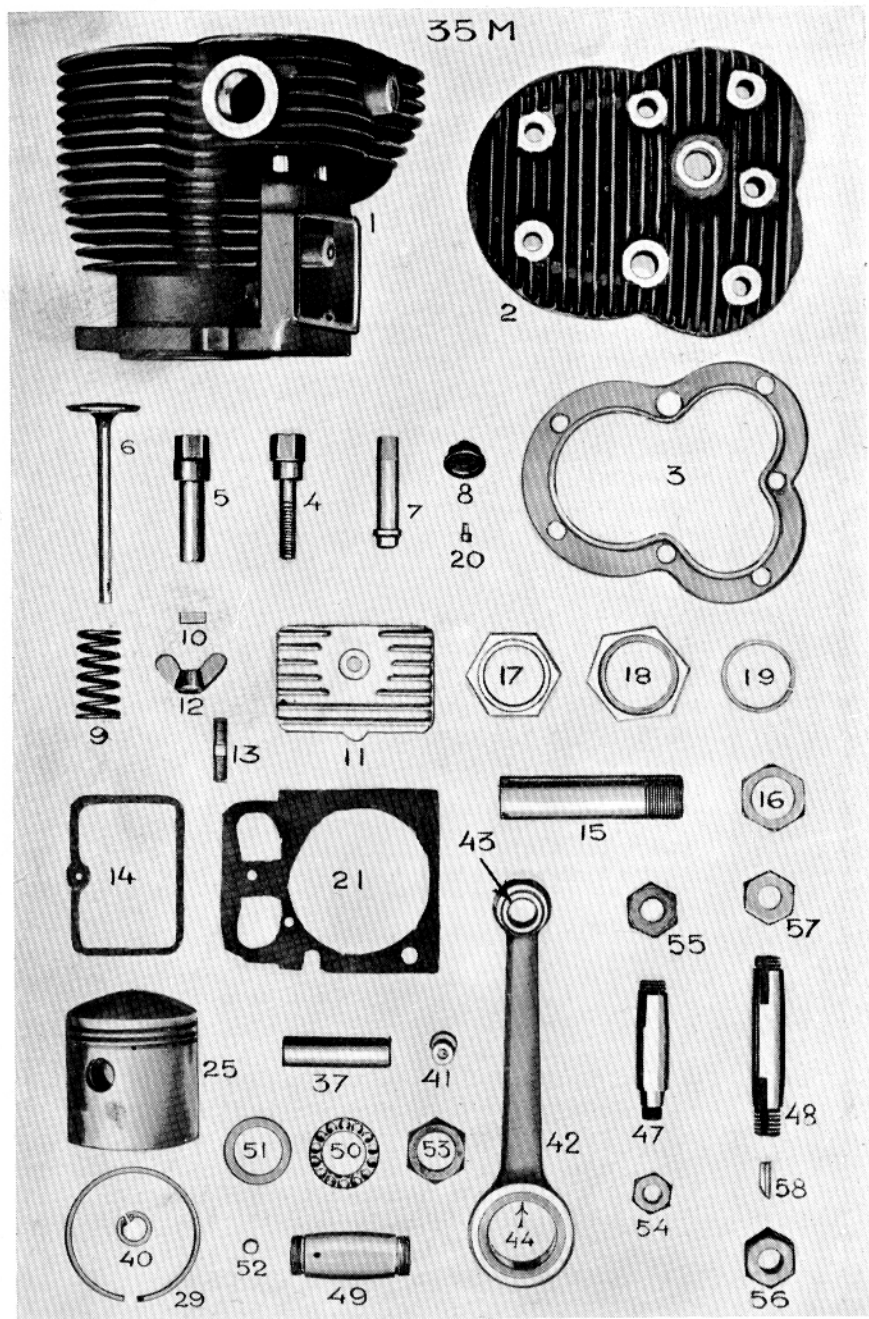

Plansch N:r	N:r	Benämning	Pris	
13	35 M-41	Ändtapp . . . . .	— 25	
	-42	Vevstake med bussningar . . . . .	14 60	
	-43	Kannbultsbussning . . . . .	1 75	
	-44	Rullagerbussning . . . . .	4 25	
	14	-45	Balanshjul, höger . . . . .	6 35
		-46	» vänster . . . . .	6 35
		-47	Motoraxel, höger . . . . .	5 25
		-48	» vänster . . . . .	5 25
	-49	Vevtapp . . . . .	5 40	
	-50	Rullhållare till vevlager . . . . .	3 25	
	-51	Mellanbricka . . . . .	— 12	
	13	-52	Rulle (hel sats = 28 st.) . . . . .	— 15
		-53	Mutter till vevtapp . . . . .	1 25
		-54	» » höger motoraxel, yttre . . . . .	— 30
-55		» » » » inre . . . . .	— 40	
-56		» » vänster » yttre . . . . .	— 45	
-57		» » » » inre . . . . .	— 40	
-58		Kil till höger och vänster motoraxel i balanshjul . . . . .	— 15	
<b>Vevhusdelar.</b>				
14		35 M-65	Vevhushalva, höger, kompl. med bussn. och bultar . . . . .	52 50
		-66	» vänster, » » » » » . . . . .	41 —
	-67	Bussning för höger motoraxel . . . . .	1 90	
	-68	Lock med kamhjulsbussning till ventilstyrningshus . . . . .	5 75	
	-69	Kamhjulsbussning i vevhus . . . . .	1 —	
	-70	» i lock . . . . .	1 10	
	-71	Kedjeskydd, inre . . . . .	5 25	
	-72	» yttre . . . . .	5 80	
	14	-73	Fästbult till 35 M-68/71/72, 76 m/m. . . . .	— 25
		-74	» » 35 M-68/71 56 » . . . . .	— 35
		-75	» » 35 M-68 44 » . . . . .	— 35
		-76	» » cylinder, kort . . . . .	— 25
		-77	» » » lång . . . . .	1 40
-78		Skruv till 35 M-72 . . . . .	— 15	
-79	Mutter till 35 M-73/74/75 . . . . .	— 15		
-80	» » 35 M-76 . . . . .	— 15		
-81	Rullagerbussning i vänster vevhushalva . . . . .	6 50		
-82	Bottenbricka till d:o . . . . .	— 10		
-83	Mellanbricka till d:o . . . . .	— 10		
-84	Rulle . . . . .	— 15		
-85	Justeringsbricka, 1,3, 1, 0,85, 0,10 m/m. . . . .	— 10		
-86	Påfyllningslock med nivåvägare för olja . . . . .	2 80		
-87	Packning till d:o . . . . .	— 10		
-88	Oljerör från pump till motor . . . . .	— 50		
-90	Gummipackning till d:o . . . . .	— 03		
-91	Avtappingspropp till vevhus . . . . .	— 30		
-92	» » oljeläda . . . . .	— 30		
-93	Tryckfördelarrör från vevhus till kedja . . . . .	1 80		

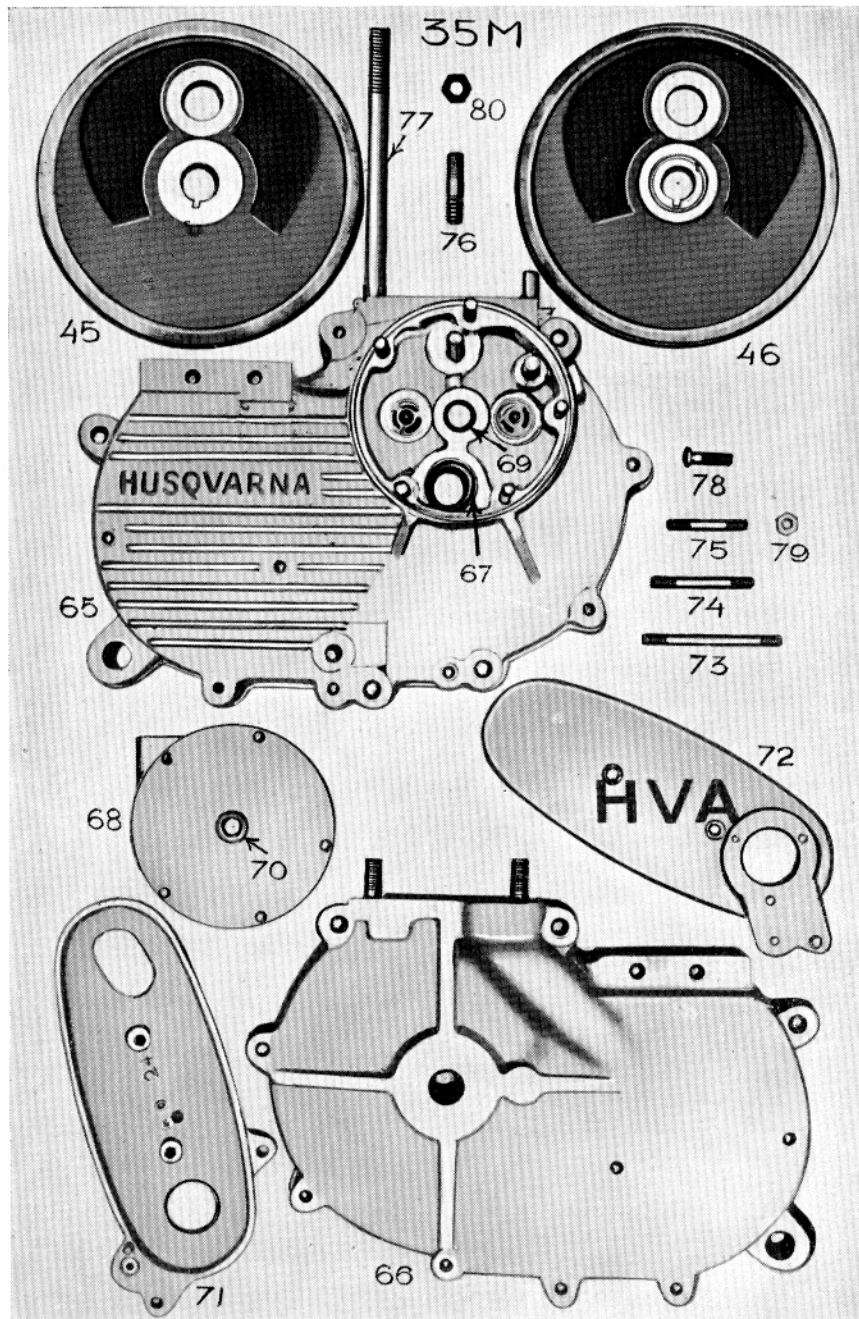

Plansch N:r	N:r	Benämning	Pris
15	M 35-94	Fiberbricka till d:o . . . . .	05
	-95	Fästvinkel till 35 M-93 . . . . .	15
	-96	Vevhusbult, 1/4"×138 m/m. . . . .	30
	-97	» 1/4"×110 » . . . . .	30
	-98	» 1/4"×96 » . . . . .	30
	-99	» 3/8"×100 » . . . . .	30
	-100	» 5/16"×100 » . . . . .	30
	-101	Motorfästbult, 1/2"×110 m/m. . . . .	40
	-102	» 1/2"×105 » . . . . .	40
	-103	Mutter, 1/4" . . . . .	15
	-104	» 5/16" . . . . .	15
	-105	» 3/8" . . . . .	15
	-106	» 1/2" . . . . .	15
	-107	Fjäderbricka, 1/4" . . . . .	05
	-108	» 5/16" . . . . .	05
-109	» 3/8" . . . . .	05	
-110	» 1/2" . . . . .	05	
-111	Bricka, 1/4" . . . . .	05	
-112	Fiberbricka, 1/4" . . . . .	05	
-113	Tryckfördelareventil . . . . .	30	
-114	Bricka till d:o . . . . .	05	
-115	Ventilstängstyrning . . . . .	1 60	
<b>Delar till ventilregleringen.</b>			
15	35 M-125	Kamhjul . . . . .	13 50
	-126	Mutter till d:o . . . . .	20
	-127	Medbringare till oljepump . . . . .	25
	-128	Motoraxelkugghjul . . . . .	1 80
	-129	Kil till d:o . . . . .	15
	-130	Vipparm för insugning . . . . .	2 50
	-131	» » utblåsning . . . . .	2 50
	-132	Axel för vipparmar . . . . .	1 15
	-133	Ventilstäng . . . . .	3 15
	-134	Ventiltramp . . . . .	30
	-135	Låsmutter till d:o . . . . .	15
	-136	Ventillyftarekam med arm och stäng . . . . .	3 40
	-137	Låsmutter för d:o . . . . .	15
	-138	Axel till 35 M-136 . . . . .	25
	-139	Ventillyftarefjäder . . . . .	25
	-140	Ventillyftarestyrning . . . . .	50
	-141	Kabelspännskruv . . . . .	50
	-142	Mutter för d:o . . . . .	15
-143	Läderpackning . . . . .	05	
-144	Skyddsror . . . . .	50	
-145	Lock . . . . .	35	
-146	Styrpropp . . . . .	45	
-147	Nippel . . . . .	15	
-148	Nippelfäste . . . . .	55	



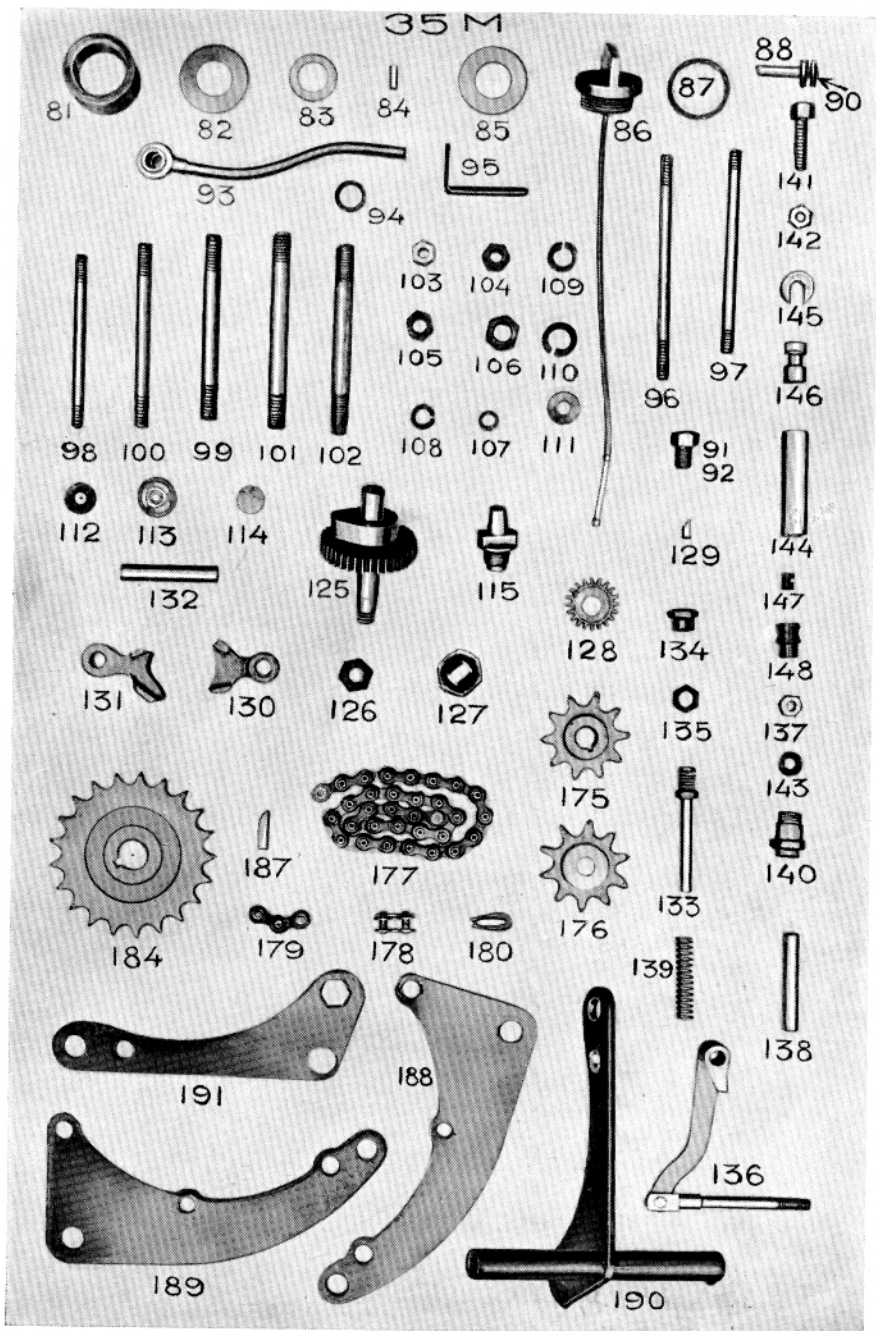

Plansch N:r	N:r	Benämning	Pris
		<b>Diverse delar.</b>	
	35 M-175	Magnetkedjehjul å magnet . . . . .	3 —
	-176	» å motor . . . . .	3 —
	-177	Magnetkedja med lås, 32 rullar, 1/2"×1/8" . . . . .	1 25
	-178	Lås för d:o . . . . .	— 20
	-179	Dubbellänk för d:o . . . . .	— 30
	-180	Fjäder för lås . . . . .	— 10
	-181	Kedjekrans å motoraxeln, 18 tänd. . . . .	6 35
	-182	» » » 19 » . . . . .	6 35
	-183	» » » 20 » . . . . .	6 35
	-184	» » » 21 » . . . . .	6 35
	-185	» » » 22 » . . . . .	6 35
	-186	» » » 23 » . . . . .	6 35
	-187	Kil till d:o . . . . .	— 15
	-188	Motorfästplåt, främre, höger . . . . .	1 10
	-189	» » vänster . . . . .	1 25
	-190	» bakre, höger . . . . .	1 85
	-191	» » vänster . . . . .	— 80
		<b>Delar till motorstötdämpare med 65 m/m. diam.:</b>	
	35 M-200	Motoraxel, vänster . . . . .	6 50
	-201	Stoppring . . . . .	1 35
	-202	Kedjekrans å motoraxeln, 19 tänd. . . . .	8 50
	-203	» » » 20 » . . . . .	8 50
	-204	» » » 21 » . . . . .	8 50
	-205	» » » 22 » . . . . .	8 50
	-206	» » » 23 » . . . . .	8 50
	-207	Medbringare . . . . .	4 50
	-208	Stoppbricka för fjäder . . . . .	— 90
	-209	Fjäder . . . . .	1 80
	-210	Mutter . . . . .	— 55
	-211	Vevhushalva, vänster, kompl. med bussningar och bultar . . . . .	41 —
	-212	Rullagerbussning för d:o . . . . .	6 75
	-213	Bottenbricka . . . . .	— 10
	-214	Mellanbricka . . . . .	— 10
	-215	Justeringsbricka, 1 m/m. . . . .	— 10
	-216	» 0,85 » . . . . .	— 10
	-217	» 0,10 » . . . . .	— 10
		Övriga delar återfinnas under 35 M-1—191.	
		<b>Delar till motorstötdämpare med 55 m/m. diam.:</b>	
	35 M-225	Kedjekrans . . . . .	12 —
	-226	Medbringare . . . . .	7 80
	-227	Hylsmutter . . . . .	1 50
	-228	Centrumkropp . . . . .	9 —
	-229	Stötdämparefjäder . . . . .	1 80
	-230	Skyddskapsel, förkromad . . . . .	2 —
	-231	Stoppbricka för stötdämparefjäder . . . . .	1 50
	-232	Smörjkopp . . . . .	— 10

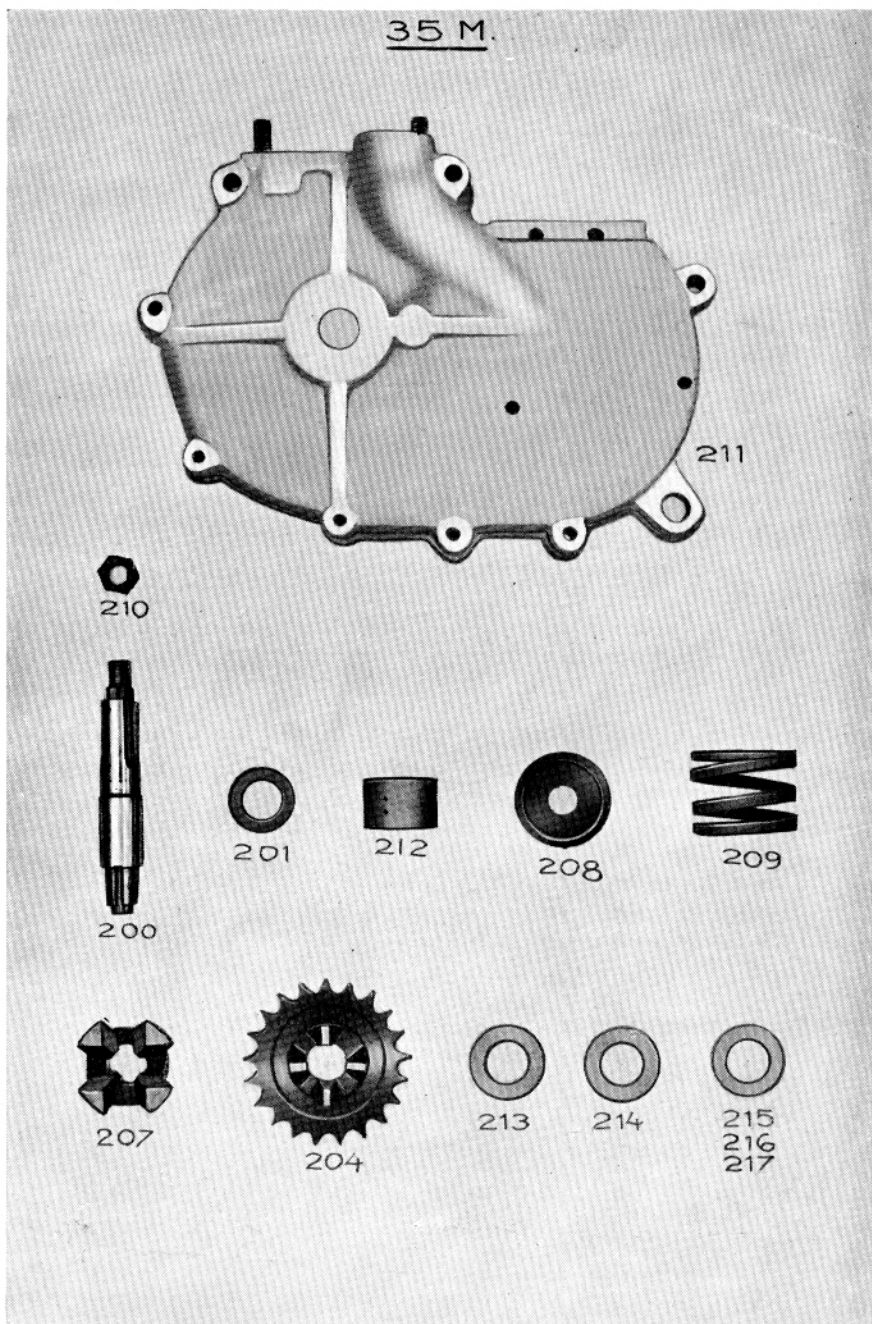

Plansch N:r	N:r	Benämning	Pris
		<b>Grupp 35 N.</b>	
		<b>Förgasare.</b>	
	35 N-1	Förgasare »Binks», typ 21B, komplett med vridhandtag, dubbelpak och kablar . . . . .	34 —
	-1a	D:o d:o d:o utan regleringsanordningar . . . . .	22 —
	-2	Förgasarekropp . . . . .	8 —
	-3	Spridaresäte . . . . .	1 50
	-4	Bottenlock . . . . .	1 50
	-5	Ringmutter . . . . .	1 75
	-6	Topp-platta med styrning . . . . .	1 75
	-7	Kabeljusteringsskruv . . . . .	— 35
	-8	Fjäder för gastrottel . . . . .	— 25
	-9	Skyddskåpa för luftintag . . . . .	2 50
	-10	Packning för spridaresäte . . . . .	— 20
	-11	Bottenskruv . . . . .	2 —
	-12	Lufttrottel . . . . .	2 50
	-13	Fjäder för d:o . . . . .	— 25
	-14	Styrning för gastrottel fjäder . . . . .	— 20
	-15	Skruv för klammer . . . . .	— 50
17	-16	Klammer . . . . .	1 75
	-17	Gastrottel . . . . .	3 50
	-18	Packning till bottenskruv . . . . .	— 20
	-19	Filter med fäste . . . . .	1 50
	-20	Munstycksnyckel . . . . .	1 —
	-21	Huvudmunstycke . . . . .	— 45
	-22	Tomgångsmunstycke . . . . .	— 45
	-23	Flottörhus . . . . .	8 50
	-24	Lock för d:o . . . . .	4 25
	-25	Flottör . . . . .	2 50
	-27	Flottörnål . . . . .	— 95
	-28	Nippelmutter . . . . .	— 50
	-29	Nippel . . . . .	— 25
	-30	Flödare . . . . .	— 50
	-31	Fjäder för d:o . . . . .	— 20
	-32	Saxsprint för d:o . . . . .	— 02
		<b>Manövreringsanordning.</b>	
	35 N-40	Vridhandtag, höger, kompl. . . . .	9 75
	-41	Innerhylsa . . . . .	3 25
	-42	Låsring . . . . .	1 75
	-43	Skruv till d:o . . . . .	— 25
	-44	Kabelstopp . . . . .	— 75
17	-45	Skruv till d:o . . . . .	— 25
	-46	Gejder . . . . .	1 60
	-47	Fjäder . . . . .	— 35
	-48	Gummihylsa med styrhylsa . . . . .	4 25
	-49	Gummihylsa . . . . .	1 —
	-50	Spakhandtag, dubbelt, för luft- och magnetreglering . . . . .	6 50

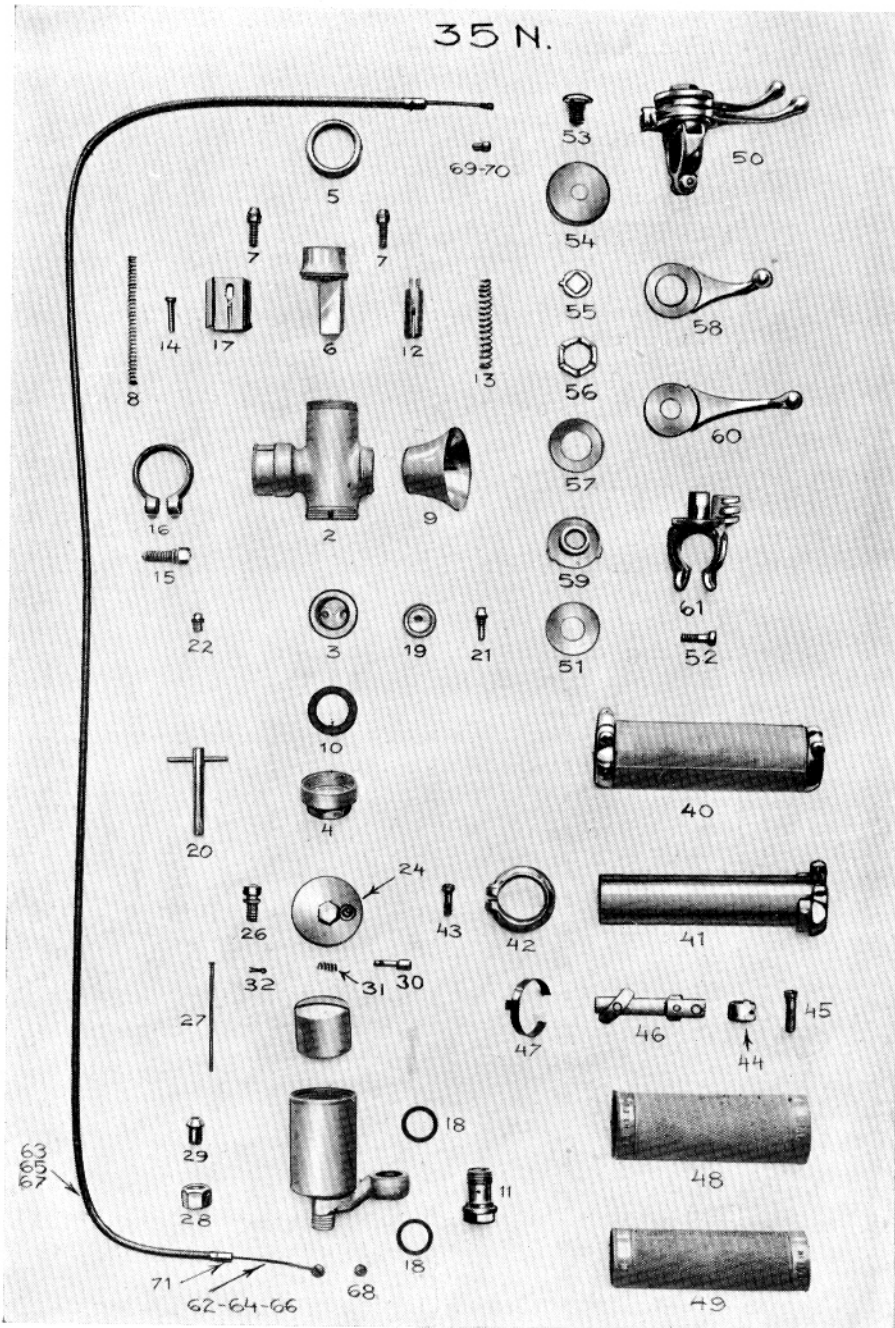

Plansch N:r	N:r	Benämning	Pris
17	N 35-51	Fjäderbricka, undre . . . . .	— 20
	-52	Bygelskruv . . . . .	— 25
	-53	Centrumskruv . . . . .	— 25
	-54	Lock till centrumstycke . . . . .	— 45
	-55	Låsbricka . . . . .	— 25
	-56	Justeringsbricka . . . . .	— 50
	-57	Fjäderbricka, övre . . . . .	— 20
	-58	Luftspak . . . . .	2 50
	-59	Mellanläggsbricka . . . . .	— 45
	-60	Tändningsspak . . . . .	2 50
	-61	Centrumstycke med fastsättningsklammer . . . . .	3 25
	-62	Kabel till gasregleringen, med nipplar . . . . .	— 90
	-63	Spiral till gasregleringen, utan kabeländhylsa . . . . .	— 80
	-64	Kabel till luftregleringen, med nipplar . . . . .	— 85
	-65	Spiral till luftregleringen, utan kabeländhylsa . . . . .	— 75
	-66	Kabel till magnetregleringen, med nipplar . . . . .	— 90
	-67	Spiral till magnetregleringen, utan kabeländhylsa . . . . .	— 70
-68	Kabelnippel till handtag . . . . .	— 12	
-69	» » luft- och gastrottell . . . . .	— 10	
-70	» » magnet . . . . .	— 10	
-71	Kabeländhylsa . . . . .	— 05	
-72	Kabelband, kort, dubbelt . . . . .	— 10	
-73	» långt . . . . .	— 10	
-74	» kort, enkelt . . . . .	— 10	
18	35 N-100	Förgasare »Amal», typ 4/022, komplett med rullhandtag, dubbelspak och kablar . . . . .	34 —
	-101	D:o d:o d:o utan regleringsanordningar . . . . .	22 —
	-102	Förgasarekropp . . . . .	8 —
	-103	Centerdel . . . . .	3 85
	-104	Bottenhylsa . . . . .	1 50
	-105	Packning till d:o . . . . .	— 20
	-106	Ringmutter . . . . .	1 75
	-107	Topp-platta . . . . .	1 75
	-108	Kabeljusteringsskruv . . . . .	— 35
	-109	Gastrottell . . . . .	3 85
	-110	Saxsprint för d:o . . . . .	— 02
	-111	Fjäder för d:o . . . . .	— 25
	-112	Justeringskruv för d:o . . . . .	— 50
	-113	Låsmutter för d:o . . . . .	— 20
	-114	Lufttrottell . . . . .	2 50
-115	Fjäder för d:o . . . . .	— 25	
-116	Styrhylsa för d:o . . . . .	— 20	
-117	Tomgångsjusteringskruv . . . . .	— 50	
-118	Fjäder för d:o . . . . .	— 20	
-119	Nål för munstycke . . . . .	1 25	
-120	Låsfjäder för d:o . . . . .	— 35	
-121	Nålmunstycke . . . . .	1 75	
-122	Huvudmunstycke . . . . .	— 45	

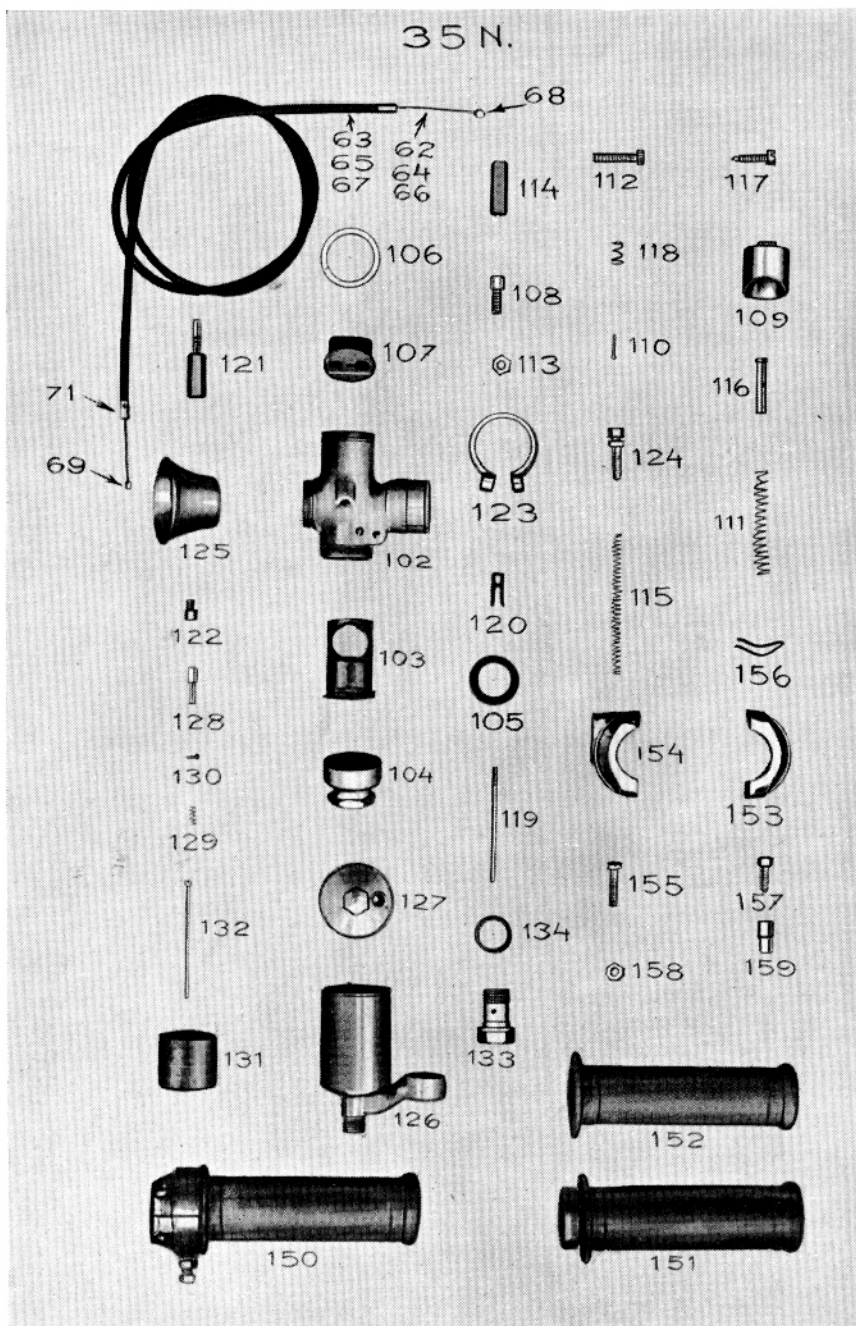

Plansch N:r	N:r	Benämning	Pris	
18	35 N-123	Fastsättningsklammer . . . . .	1 75	
	-124	Skruv för d:o . . . . .	— 50	
	-125	Luft-trätt . . . . .	2 50	
	-126	Flottörhus . . . . .	8 50	
	-127	Lock för d:o . . . . .	4 25	
	-128	Flödare . . . . .	— 60	
	-129	Fjäder för d:o . . . . .	— 20	
	-130	Saxsprint för d:o . . . . .	— 02	
	-131	Flottör . . . . .	2 50	
	-132	Flottörnål . . . . .	— 95	
	-133	Bottenskruv . . . . .	2 —	
	-134	Packning för d:o . . . . .	— 20	
	<b>Manövreringsanordning.</b>			
	18	35 N-150	Rullhandtag, höger, kompl. . . . .	9 75
-151		Innerhylsa med gummihylsa . . . . .	5 —	
-152		Gummihylsa . . . . .	1 50	
-153		Överfall, övre . . . . .	3 —	
-154		» undre . . . . .	3 —	
-155		Skruv för d:o . . . . .	— 25	
-156		Friktionsfjäder . . . . .	— 50	
-157		Skruv för d:o . . . . .	— 35	
-158		Låsmutter för d:o . . . . .	— 20	
-159		Kabelstopp . . . . .	— 35	
<b>Grupp 35 O.</b>				
<b>Tändapparat och belysning.</b>				
19	35 O-1	Tänddynamo, typ D-1, 30 watts, vänstergående . . . . .	175 —	
	-2	Spännband till tänddynamo med hållare . . . . .	4 —	
	-3	Skruv till fästande av magneten . . . . .	— 10	
	-4	Ankare med släpring och kullager (utan yttre löpring till kullagen) . . . . .	51 —	
	-5	Kuggjul på främre ankaraxeln . . . . .	4 —	
	-6	Skruv för fästande av kuggjul å ankaret . . . . .	— 10	
	-7	Kil till d:o . . . . .	— 15	
	-8	Kullager för främre ankaraxeln . . . . .	2 75	
	-9	Yttre kullagerring till d:o . . . . .	1 40	
	-10	Inre kullagerring till d:o . . . . .	1 —	
	-11	Kulhållare med kulor till d:o . . . . .	— 50	
	-12	Kronmutter för drivaxel . . . . .	— 35	
	-13	Bricka för drivaxel . . . . .	— 15	
	-14	Saxsprint för drivaxel . . . . .	— 02	
	-15	Kil för drivaxel . . . . .	— 25	
	-16	Släpring . . . . .	5 25	
	-17	Isolerplatta mellan släpring och ankare . . . . .	— 05	
	-18	Kullager till bakre ankaraxel . . . . .	2 75	
	-19	Yttre kullagerring till d:o . . . . .	1 40	
	-20	Inre kullagerring till d:o . . . . .	1 —	

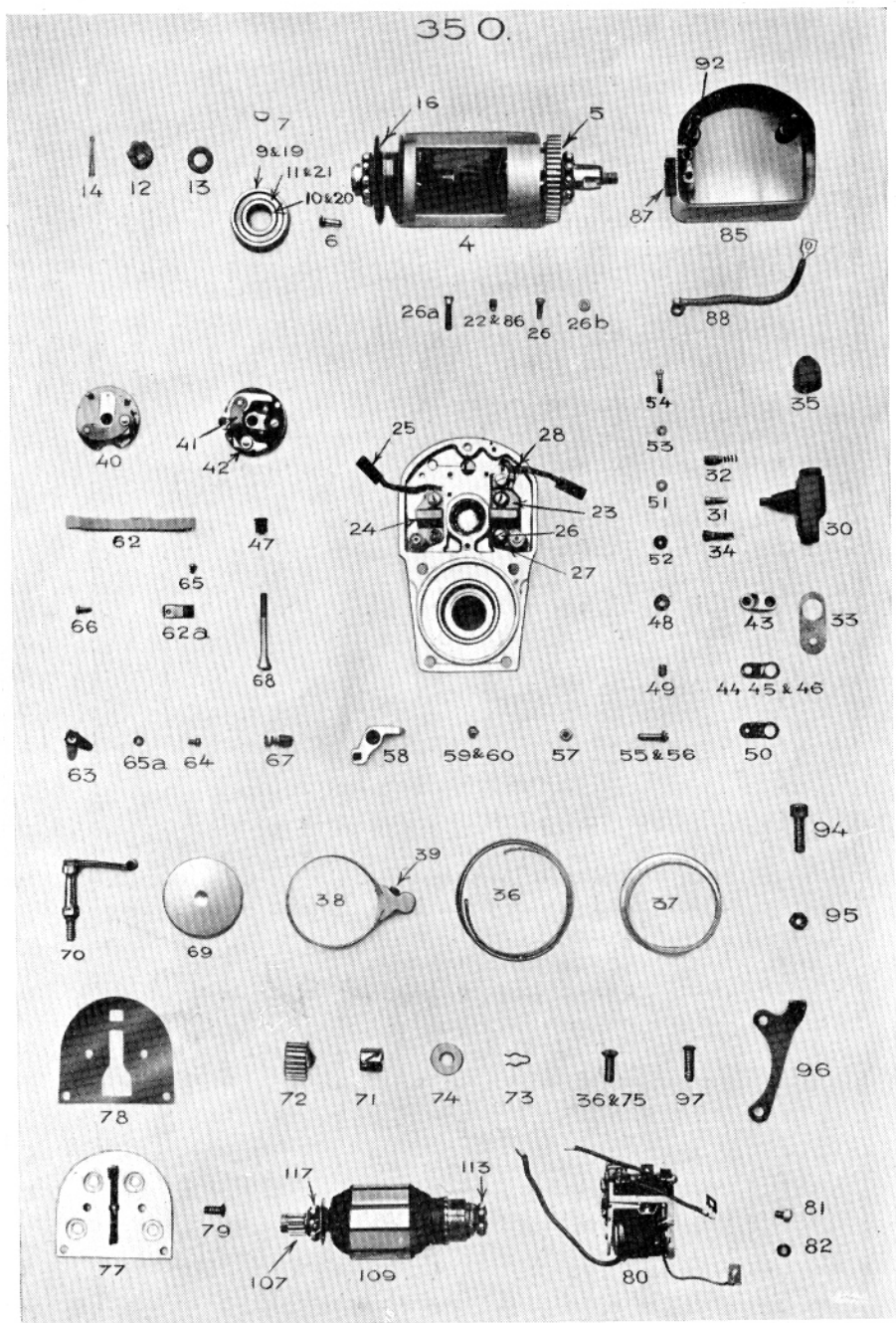

Plansch N:r	N:r	Benämning	Pris
19	35 O-21	Kulhållare med kulor . . . . .	— 50
	-22	Klämskruv till anslutningsplatta . . . . .	— 02
	-23	Borsthållare med tryckfjäder, vänster . . . . .	1 20
	-24	» » » höger . . . . .	1 —
	-25	Kolborste . . . . .	— 65
	-26	Skruv till borsthållare . . . . .	— 10
	-26a	Skruv för fästande av lagersköld . . . . .	— 05
	-26b	Fjäderbricka till 35 O-26 . . . . .	— 04
	-27	Säkringsplatta under d:o . . . . .	— 02
	-28	Skruv till anslutningskabel . . . . .	— 10
	-30	Kolhållare . . . . .	3 80
	-31	Kabelfästskruv . . . . .	— 15
	-32	Släpokol med fjäder . . . . .	— 40
	-33	Tätningplatta . . . . .	— 10
	-34	Skruv till kolhållare . . . . .	— 15
	-35	Gummimuff för kolhållare . . . . .	— 20
	-36	Återgångsfjäder . . . . .	— 60
	-37	Kapsel till d:o . . . . .	— 80
	-38	Förställarm med spännband och skruv . . . . .	3 15
	-39	Spännskruv till d:o . . . . .	— 05
	-40	Avbrytare, vänstergående, utan kol . . . . .	10 50
	-41	Plattfjäder för avbrytarearmen . . . . .	— 10
	-42	Bricka för d:o . . . . .	— 02
	-43	Kontaktbrygga . . . . .	— 50
	-44	Tunn isolationsplatta under kontaktbryggan . . . . .	— 02
	-45	» » » » . . . . .	— 02
	-46	Tjock » » » » . . . . .	— 05
	-47	Isolationsbussning i mitten på avbrytareskivan . . . . .	— 15
	-48	Underläggsring för kontaktbryggan . . . . .	— 02
	-49	Isolationsbussning i kontaktbryggan . . . . .	— 15
	-50	Tjock isolationsskiva för kontaktbryggan, glimmer . . . . .	— 02
	-51	Tunn isolationsskiva för fästskruven n:r 35 O-54, utan kontakter . . . . .	— 02
	-52	Underläggsbricka för fästskruven n:r 35 O-54 . . . . .	— 02
	-53	Fjäderbricka . . . . .	— 05
	-54	Fästskruv för kontaktbryggan . . . . .	— 05
	-55	Förställd kontaktskruv, Woblo-metall . . . . .	— 85
	-56	» » Platina-Iridium . . . . .	7 50
	-57	Kontramutter för kontaktskruven . . . . .	— 10
	-58	Avbrytarehammare med lagerbussning, utan kontaktskruv . . . . .	2 05
	-59	Kort kontaktskruv, Woblo-metall . . . . .	— 75
	-60	» » Platina-Iridium . . . . .	6 50
	-62	Avbrytarefjäder . . . . .	— 20
	-62a	Förstärkningsfjäder . . . . .	— 02
	-63	Dämpfjäder för avbrytarehammaren . . . . .	— 10
	-64	Fästskruv för dämpfjädern . . . . .	— 10
	-65	Fästskruv för drag- och förstärkningsfjädern på avbrytareskivan . . . . .	— 10

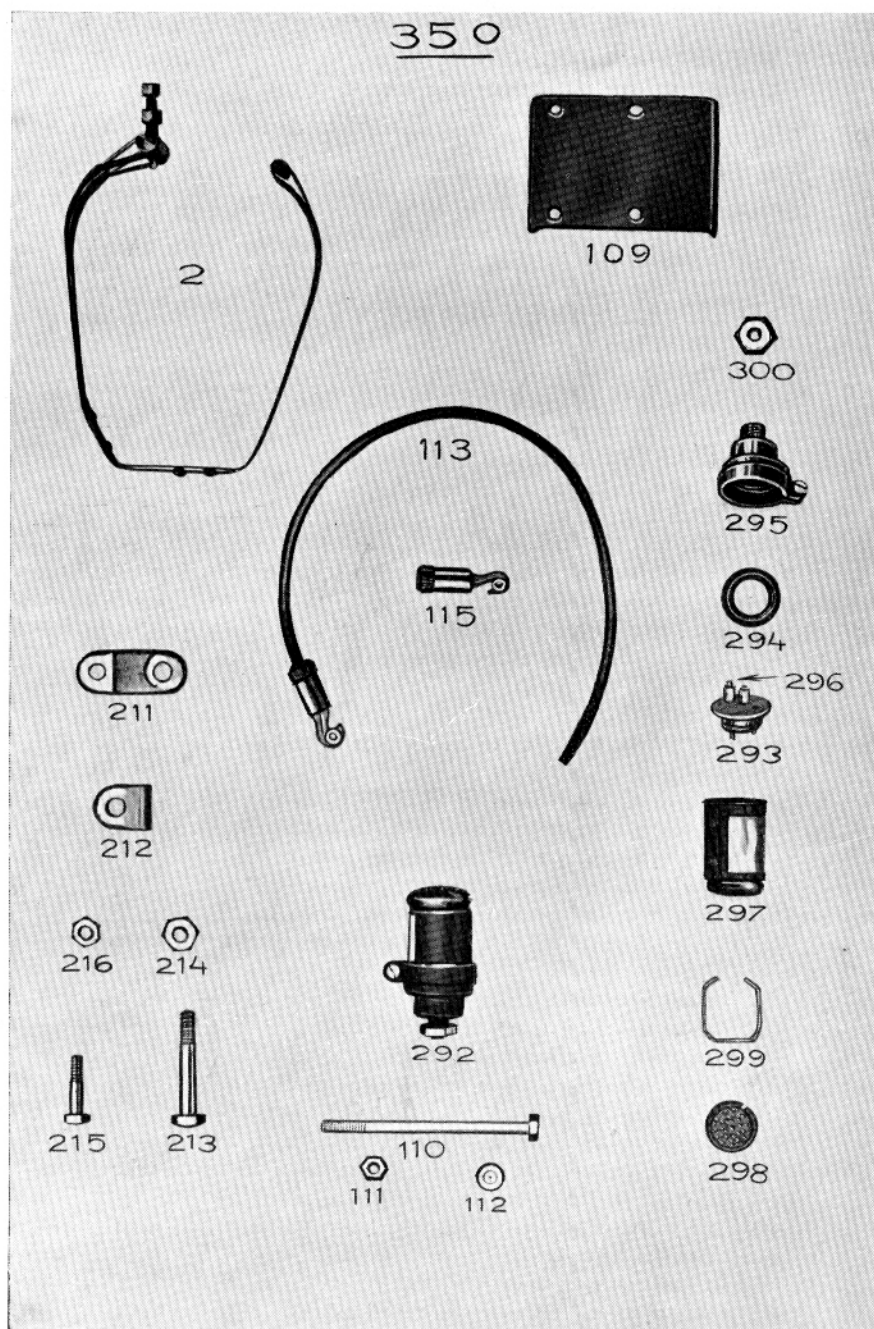

Plansch Nr	N:r	Benämning	Pris
	35 O-65a	Fjäderbricka till 35 O-64 . . . . .	— 04
	-66	D:o för d:o på avbrytarehammaren . . . . .	— 05
	-67	Släpkol med spiralfjäder på baksidan av avbrytareskivan . . . . .	— 40
	-68	Avbrytareskruv . . . . .	— 20
	-69	Avbrytarelock . . . . .	— 25
19	-70	Fjäderhållare för avbrytarelocket . . . . .	— 80
	-71	Bussning till mellanhjulet . . . . .	1 —
	-72	Mellanhjul . . . . .	2 40
	-72a	Axel för d:o . . . . .	6 —
	-72b	Fästskruv för axel . . . . .	— 05
	-73	Säkringsfjäder . . . . .	— 15
	-74	Bricka . . . . .	— 05
	-75	Skruv till mellanhjulsaxeln . . . . .	— 05
	-76	Kabelsko till fältledning . . . . .	— 10
	-77	Växelhjulssköld med smörjeveke . . . . .	2 —
	-78	Tätningplatta till d:o . . . . .	— 05
19	-79	Fästskruv till d:o . . . . .	— 15
	-80	Relä . . . . .	32 —
	-81	Skruv till d:o . . . . .	— 10
	-82	Fjäderbricka . . . . .	— 05
	-83	Skruv för kabelanslutning till massan . . . . .	— 10
	-84	Fjäderbricka till d:o . . . . .	— 05
	-85	Skyddshuv . . . . .	3 95
19	-86	Klämskruv . . . . .	— 05
	-87	Gummimuff . . . . .	— 20
	-88	Förbindningskabel . . . . .	— 50
	-89	Skruv för fästande av n:r 88 vid n:r 80 . . . . .	— 10
	-90	» » » » 88 » » 85 . . . . .	— 10
	-91	Fjäderbricka till d:o . . . . .	— 02
19	-92	Skruv till n:r 85 . . . . .	— 20
	-93	Fjädering till d:o . . . . .	— 05
	-94	Kabelspännskruv . . . . .	— 35
	-95	Mutter till d:o . . . . .	— 10
19	-96	Fäste för kabelspännskruv . . . . .	— 50
	-97	Skruv till fäste för kabelspännskruv . . . . .	— 10
	-98	Generatorankare . . . . .	39 —
	-99	Kullager på kollektorsidan . . . . .	2 10
	-100	Yttre kullagerring till d:o . . . . .	1 15
	-101	Inre kullagerring till d:o . . . . .	— 65
19	-102	Kulhållare med kulor . . . . .	— 35
	-103	Kullager på kuggjulssidan . . . . .	2 05
	-104	Yttre kullagerring till d:o . . . . .	1 05
	-105	Inre kullagerring till d:o . . . . .	— 75
	-106	Kulhållare med kulor . . . . .	— 35
19	-107	Generatorordrev . . . . .	4 —
	-108	Stift till d:o . . . . .	— 05
	-109	Fästplatta till tänddynamo . . . . .	1 65
20	-110	Skruv till d:o . . . . .	— 50

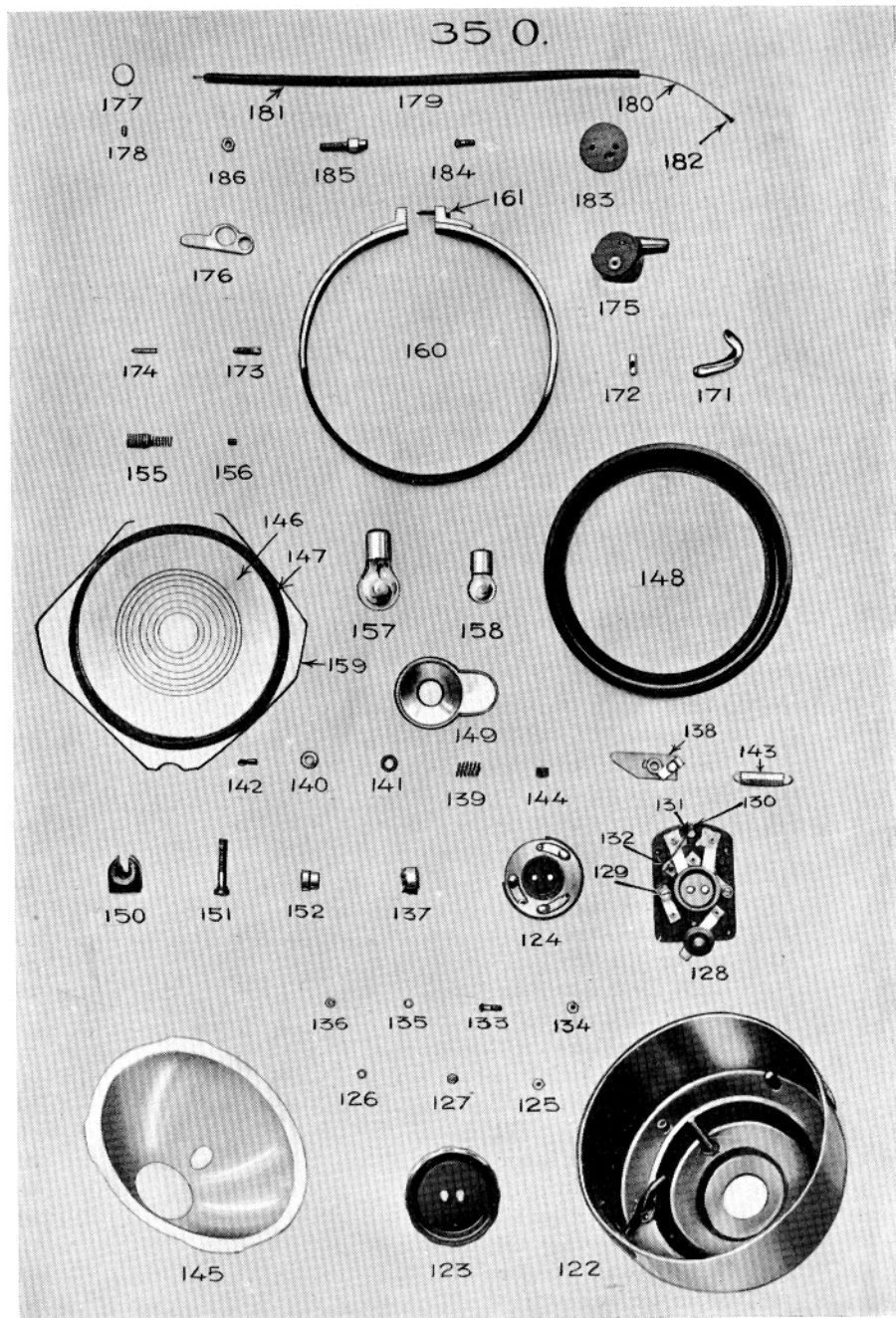

Plansch N:r	N:r	Benämning	Pris	
20	35 0-111	Mutter till d:o . . . . .	15	
	-112	Bricka till d:o . . . . .	65	
	-113	Kabel med kabelsko . . . . .	1 20	
	-114	Kabel, 7 m/m., 0,5 m. . . . .	70	
	-115	Kabelsko . . . . .	50	
		Tändningsreglering, se grupp 35 N.		
	-120	Belysning, komplett (tänddynamo, batteri, strålkastare, baklykta, kablar med fästning) . . . . .	250	
	-121	Strålkastare, kompl., med avbländningsanordning . . . . .	35	
	-122	Strålkastarekåpa . . . . .	8 50	
	-123	Strömbrytarevred . . . . .	1 30	
	-124	Strömbrytareplatta . . . . .	1 95	
-125	Mutter till d:o . . . . .	10		
-126	Fjäderbricka . . . . .	05		
-127	Bricka . . . . .	02		
-128	Anslutningsplatta . . . . .	6 25		
-129	Klämskruv . . . . .	05		
-130	Kontaktfjäder . . . . .	05		
-131	Förstärkningsfjäder . . . . .	10		
-132	Nit till n:r 130 och 131 . . . . .	05		
-133	Skruv till n:r 128 . . . . .	20		
-134	Mutter till d:o . . . . .	10		
-135	Fjäderbricka . . . . .	05		
-136	Bricka . . . . .	02		
21	-137	Spärrvals . . . . .	2 25	
-138	Bländningsarm med spiralfjäder . . . . .	50		
-139	Spiralfjäder . . . . .	15		
-140	Styrbricka . . . . .	15		
-141	Underläggsbricka . . . . .	05		
-142	Saxsprint . . . . .	02		
-143	Spiralfjäder till bländningsanordning . . . . .	25		
-144	Gummibussning till kabelinföringen . . . . .	25		
-145	Reflektor . . . . .	6 75		
-146	Glas . . . . .	1 50		
-147	Tätningring till d:o . . . . .	35		
-148	Anslutningsring . . . . .	2 20		
-149	Lamphållare . . . . .	1 60		
-150	Klämma till lykthållare . . . . .	1 75		
-151	Bult till d:o . . . . .	40		
-152	Mutter till d:o . . . . .	65		
-153	Säkringsbleck till n:r 151 . . . . .	10		
-154	Nit till d:o . . . . .	10		
-155	Skyddsfjäder för spiral till bländningsanordning . . . . .	20		
-156	Skruv för massaanslutning i strålkastaren . . . . .	02		
21	-157	Huvudlampa . . . . .	4 35	
-158	Hjälplampa . . . . .	1 05		
-159	Fjädering till reflektor . . . . .	35		
-160	Spännring med skruv . . . . .	3 45		

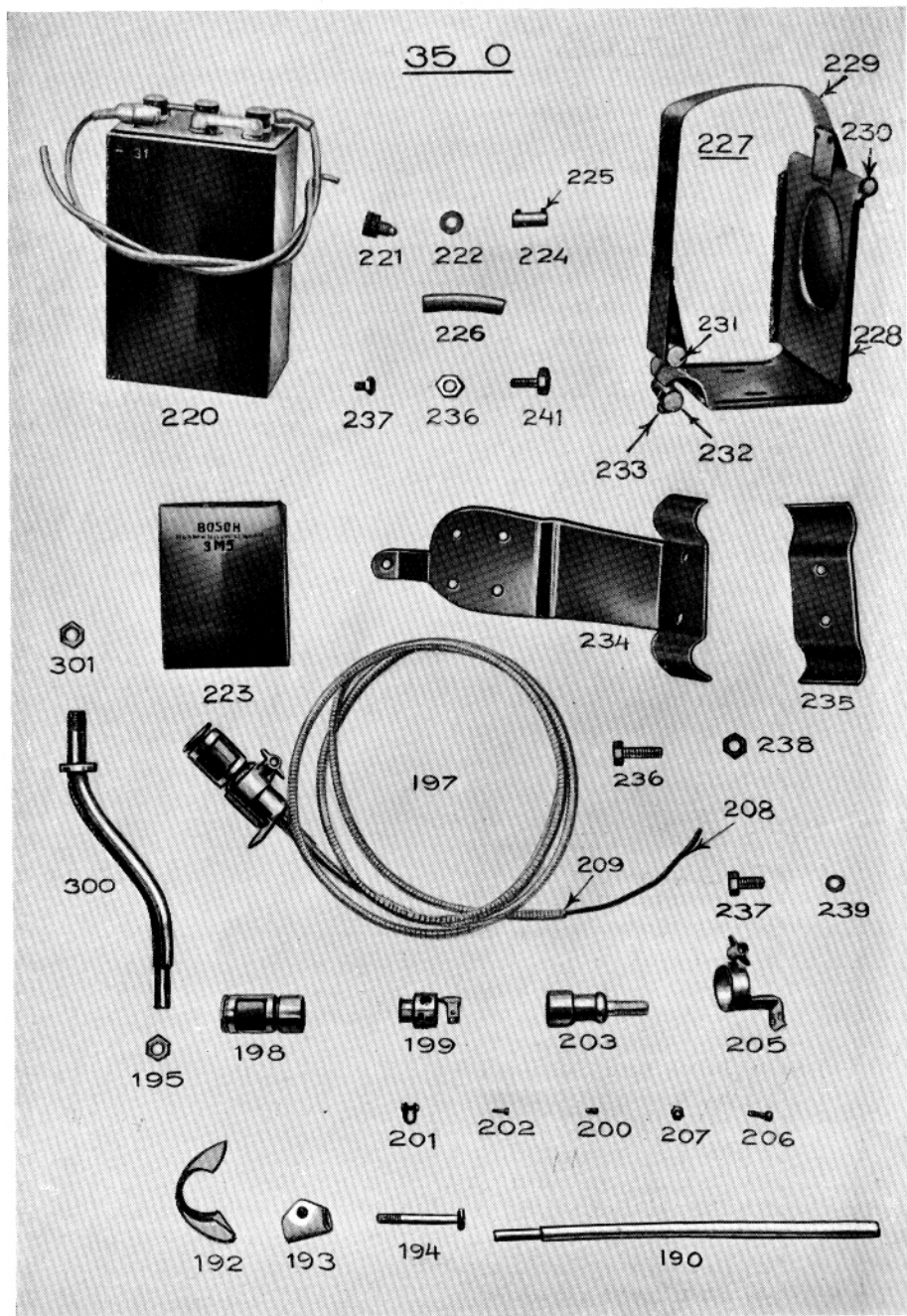

Plansch N:r	N:r	Benämning	Pris
21	35 O-161	Skruv till d:o . . . . .	— 25
—	-170	Bländningsanordning . . . . .	9 —
—	-171	Spännband . . . . .	— 15
—	-172	Spännbult till d:o . . . . .	— 20
—	-173	Skruv till d:o . . . . .	— 25
—	-174	Stift till d:o . . . . .	— 05
—	-175	Fäst kropp . . . . .	2 90
—	-176	Bländarearm . . . . .	1 05
—	-177	Klämstycke med skruv . . . . .	— 75
21	-178	Skruv till d:o . . . . .	— 02
—	-179	Bowden-kabel med spiral . . . . .	1 45
—	-180	Kabel . . . . .	— 80
—	-181	Spiral . . . . .	— 65
—	-182	Nippel . . . . .	— 10
—	-183	Lock till n:r 175 . . . . .	— 10
—	-184	Skruv till d:o . . . . .	— 15
—	-185	Kabelspännskruv . . . . .	— 50
—	-186	Mutter till d:o . . . . .	— 10
22	-190	Lykthållare . . . . .	1 15
—	-191	Klämstycke, kompl., för d:o . . . . .	2 50
—	-192	Styrstängsklammer till d:o . . . . .	2 15
—	-193	Klämhållare till n:r 190 . . . . .	— 85
—	-194	Skruv till d:o . . . . .	— 40
—	-195	Mutter till d:o . . . . .	— 16
—	-197	Komb. bak- och handlykta med kabel och skyddsslang . . . . .	9 —
22	-198	Huv med vitt och rött glas . . . . .	2 60
—	-199	Glödlampsfattning med anslutningsklämma . . . . .	3 75
—	-200	Fastsättningskruv för kabeln . . . . .	— 13
—	-201	Klämma för jordförbindningen . . . . .	— 85
—	-202	Skruv för d:o . . . . .	— 13
—	-203	Skyddshuv med spiralfjäder för lamphållaren . . . . .	1 30
—	-204	Glödlampa . . . . .	1 05
—	-205	Hållare för baklykta . . . . .	2 30
—	-206	Fästskruv för baklykta . . . . .	— 10
—	-207	Mutter till d:o . . . . .	— 10
—	-208	Ledningskabel B-119 . . . . . pr m.	— 45
—	-209	Metallslang, förnicklad, 5×7 m/m. . . . . » »	1 80
—	-220	Batteri, komplett . . . . .	23 —
—	-221	Påfyllningspropp . . . . .	— 60
—	-222	Tätningring till d:o . . . . .	— 10
22	-223	Lock . . . . .	2 —
—	-224	Kabelförbindningshylsa med skruvar . . . . .	— 60
—	-225	Skruv till d:o . . . . .	— 02
—	-226	Gummislang till d:o . . . . .	— 15
—	-227	Batterihållare, komplett . . . . .	6 —
—	-228	Vinkelhylla . . . . .	2 10
—	-229	Spännband . . . . .	1 65
—	-230	Lång spännbult . . . . .	— 35



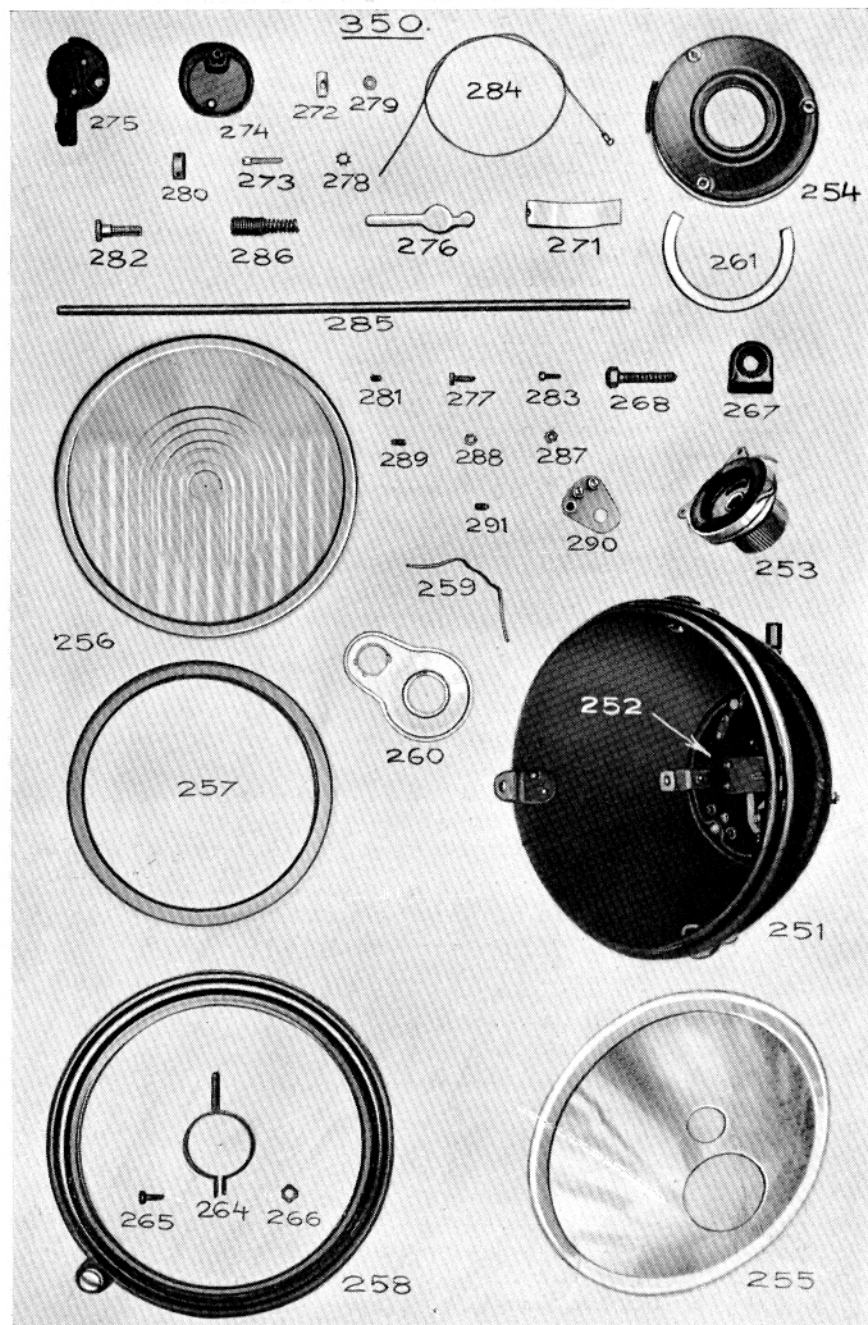

Plansch N:r.	N:r	Benämning	Pris	
22	35 O-231	Spännbult med gängor . . . . .	— 60	
	-232	Spännbult utan gängor . . . . .	— 35	
	-233	Spännskruv . . . . .	— 35	
	-234	Fästjärn för batterihållare . . . . .	1 —	
	-235	Överfall till d:o . . . . .	— 40	
	-236	Skruv till d:o . . . . .	— 25	
	-237	Skruv till 35 O-234 . . . . .	— 25	
	-238	Mutter till 35 O-236/237 . . . . .	— 15	
	-239	Bricka till d:o . . . . .	— 05	
	-240	Nit till 35 O-234 . . . . .	— 02	
	-241	Skruv till jordledning . . . . .	— 15	
	-242	Kabelsko till d:o . . . . .	— 10	
	-250	Strålkastare, nyare typ, komplett, med avbländningsanordning . . . . .	30 —	
	-251	Strålkastarekåpa . . . . .	6 50	
	-252	Strömbrytareplatta . . . . .	7 50	
	-253	Strömbrytarevred . . . . .	2 20	
	-254	Kapsel till d:o . . . . .	1 —	
	-255	Reflektor . . . . .	4 20	
	23	-256	Glas . . . . .	1 50
		-257	Tätningarring . . . . .	— 30
		-258	Anslutningsring . . . . .	3 —
		-259	Fjäderhållare . . . . .	— 05
-260		Lamphållare . . . . .	1 60	
-261		Filtpackning . . . . .	— 30	
-262		Huvudlampa . . . . .	4 35	
-263		Hjälplampa . . . . .	1 05	
-264		Klammer till 35 O-253 . . . . .	— 65	
-265		Skruv till d:o . . . . .	— 03	
23	-266	Mutter till d:o . . . . .	— 03	
	-267	Klämma till lykthållare . . . . .	— 40	
	-268	Skruv till d:o . . . . .	— 25	
	-270	Bländningsanordning, kompl. . . . .	3 50	
	-271	Spännband . . . . .	— 25	
	-272	Spännbult . . . . .	— 15	
	-273	Skruv till d:o . . . . .	— 25	
	-274	Spännkropp . . . . .	— 75	
	-275	Överstykke till d:o . . . . .	— 75	
	-276	Bländarearm . . . . .	— 25	
23	-277	Skruv till d:o . . . . .	— 10	
	-278	Fjäderbricka till d:o . . . . .	— 10	
	-279	Bussning till bländarearm . . . . .	— 10	
	-280	Klämstycke med skruv . . . . .	— 30	
	-281	Skruv till d:o . . . . .	— 05	
	-282	Kabelspännskruv . . . . .	— 15	
	-283	Låsskruv till d:o . . . . .	— 10	
	-284	Wire med nippel . . . . .	— 55	
	-285	Spiral till d:o . . . . .	— 75	

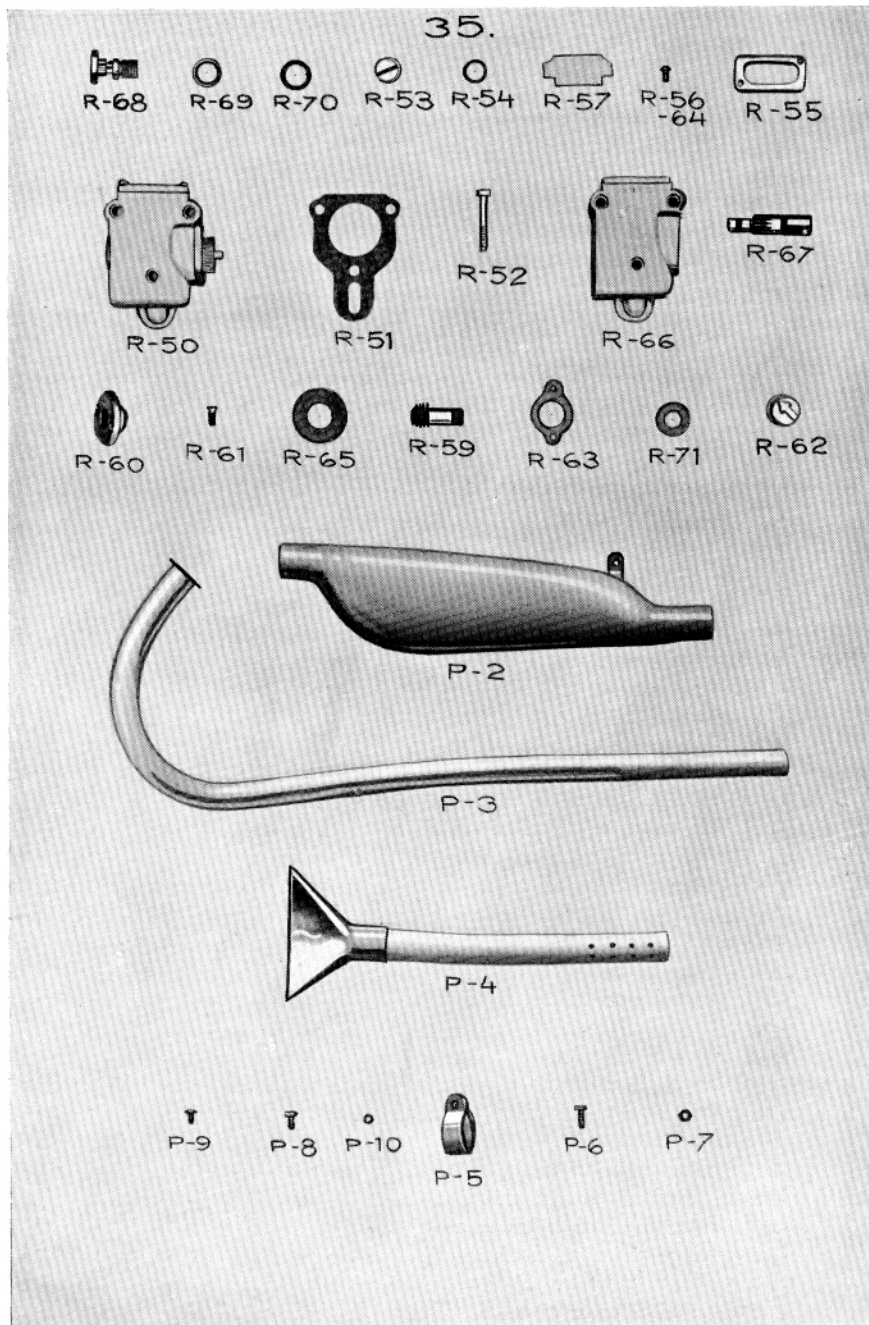

Plansch N:r	N:r	Benämning	Pris	
23	35 O-286	Skyddsfjäder till d:o . . . . .	— 20	
	-287	Mutter till 35 O-253 . . . . .	— 05	
	-288	Fjäderbricka till d:o . . . . .	— 05	
	-289	Skruv till kabelfäste . . . . .	— 05	
	-290	Kopplingsplåt . . . . .	— 90	
	-291	Skruv till d:o . . . . .	— 05	
	-292	Baklykta, nyare typ, kompl. . . . .	4 50	
	-293	Glödlampshållare. . . . .	— 90	
	-294	Gummipackning till d:o . . . . .	— 25	
	-295	Hus med spännband . . . . .	1 60	
	-296	Fästskruv för kabel . . . . .	— 02	
	-297	Huv med glas och fjäderring . . . . .	1 60	
	-298	Rött glas till d:o . . . . .	— 25	
	-299	Fjädderringhållare till d:o . . . . .	— 05	
	-300	Fästmutter till 35 O-293 . . . . .	— 15	
	-300a	Lykthållare till 35 O-250 . . . . .	1 85	
	-301	Mutter till d:o . . . . .	— 15	
	-302	Ledningskabel, dubbelledare, B-112 . . . . .	pr m. — 50	
	-303	Glödlampa . . . . .	1 05	
			<b>Grupp 35 P.</b>	
			<b>Ljuddämpare.</b>	
	23	35 P-1	Ljuddämpare, komplett med utblåsnings- och avgasrör	44 50
		-2	Ljuddämpare, stora delen enbart . . . . .	26 —
-3		Utblåsningsrör . . . . .	13 —	
-4		Avgasrör med ändstycke . . . . .	6 —	
-5		Klammer, förkromad . . . . .	— 90	
-6		Skruv till d:o, förkromad . . . . .	— 40	
-7		Mutter till d:o, förkromad . . . . .	— 25	
-8		Fästskruv, främre, brunerad . . . . .	— 25	
-9		» bakre » . . . . .	— 25	
-10		Fjäderbricka till 35 P-8/9 . . . . .	— 05	
		<b>Grupp 35 R.</b>		
		<b>Bensintank, oljepump och oljerör.</b>		
25	35 R-1	Bensintank, komplett, med påfyllningslock, bensinkranar, föreningsplatta och knästöd . . . . .	95 —	
	-2	Bensintankshalva, höger eller vänster, utan lösa delar	38 —	
	-3	Fästskruv till d:o i ramen . . . . .	— 25	
	-4	Fjäderbricka till d:o . . . . .	— 05	
	-5	Föreningsplatta . . . . .	4 15	
	-6	Fästskruv till d:o, förkromad . . . . .	— 40	
	-7	Stödplatta av gummi . . . . .	— 16	
	-8	Bensinkran . . . . .	2 35	
	-9	Kopparasbestpackning till d:o och 35 R-14 . . . . .	— 10	
	-10	Korkpackning till bensinkran . . . . .	— 10	



Plansch N:r	N:r	Benämning	Pris	
25	35 R-11	Nippel till bensinkran vid bensinrör . . . . .	— 75	
	-12	Bensinsil . . . . .	— 35	
	-13	Fiberpackning till d:o . . . . .	— 08	
	-14	Avtappningskran . . . . .	1 25	
	-15	Knästöd . . . . . pr st.	1 75	
	-16	Bricka till d:o . . . . . » »	— 25	
	-17	Mutter till d:o . . . . .	— 05	
	-18	Påfyllningslock . . . . .	2 10	
	-19	Packning till d:o . . . . .	— 20	
	-20	Fjäder . . . . .	— 20	
	-21	Klo . . . . .	— 10	
	-22	Bottenlock . . . . .	— 30	
	-23	Bensinrör till Binks förgasare . . . . .	3 —	
	-24	» » Amal » . . . . .	3 —	
	-25	Nippel till bensinkran . . . . .	— 25	
	-26	Mutter till d:o . . . . .	— 50	
	-27	Nippel till förgasare . . . . .	— 25	
	-28	Mutter till d:o . . . . .	— 50	
	-29	Oljerör från tank till pump . . . . .	1 75	
	-30	Fiberpackning till d:o . . . . .	— 10	
	-31	Kopparasbestpackning till d:o . . . . .	— 10	
	-32	Oljerörsnippel . . . . .	— 90	
	-33	Ringnippel till 35 R-29 . . . . .	— 90	
	<b>Oljepump, motordriven, fabr. Best &amp; Lloyd n:r 9170.</b>			
	24	35 R-50	Oljepump, komplett . . . . .	11 —
		-51	Packning till d:o . . . . .	— 15
		-52	Fästskruv för pump . . . . .	— 15
		-53	Skruvpropp . . . . .	— 25
		-54	Fiberbricka till d:o . . . . .	— 08
		-55	Ram för celluloidskiva . . . . .	— 30
		-56	Fästskruv till d:o . . . . .	— 08
		-57	Celluloidskiva . . . . .	— 50
		-58	Dropprör . . . . .	— 25
-59		Drivaxel . . . . .	2 30	
-60		Lager till d:o . . . . .	1 80	
-61		Fästskruv till d:o . . . . .	— 08	
-62		Regleringsskiva . . . . .	2 75	
-63		Låsring till d:o . . . . .	— 90	
-64		Fästskruv till d:o . . . . .	— 08	
24		-65	Pappersbricka till 35 R-60 . . . . .	— 08
-66		Pumphus . . . . .	6 40	
-67	Pumpkolv . . . . .	2 75		
-68	Oljerörsnippel . . . . .	— 90		
-69	Kopparasbestpackning till d:o . . . . .	— 10		
-70	Fiberpackning till d:o . . . . .	— 10		
-71	Pappersbricka till 35 R-62 . . . . .	— 35		

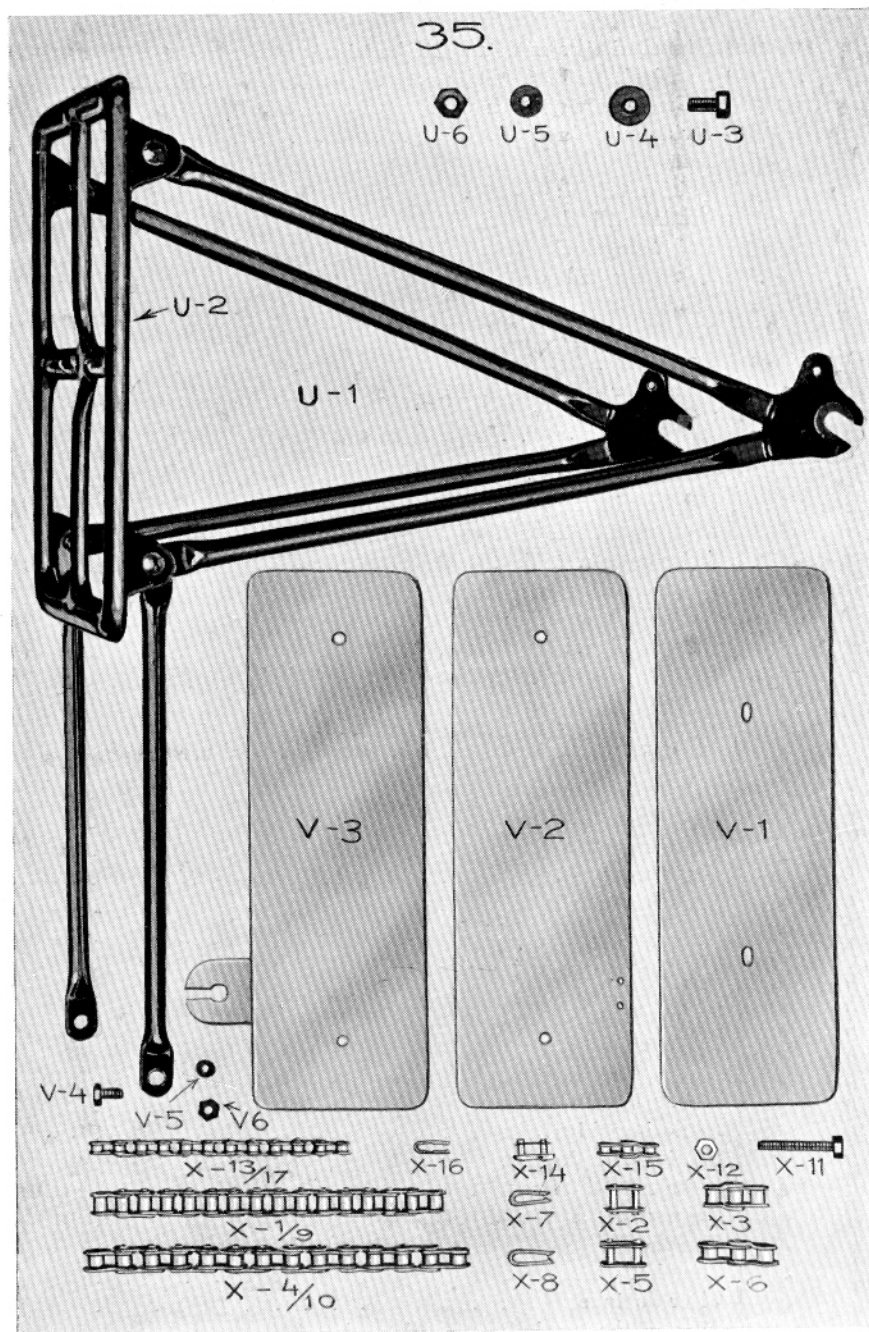

Plansch N:r	N:r	Benämning	Pris
		<b>Grupp 35 U.</b>	
		<b>Bagagehållare.</b>	
26	35 U-1	Bagagehållare, komplett . . . . .	9 25
	-2	Bagagehållareram . . . . .	1 75
	-3	Skruv för bagagehållarens fastfästande i skärmen . . . . .	— 25
	-4	Bricka till d:o . . . . .	— 05
	-5	Läderbricka till d:o . . . . .	— 05
	-6	Mutter till 35 U-3 . . . . .	— 15
		<b>Grupp 35 V.</b>	
		<b>Nummerplåtar.</b>	
26	35 V-1	Nummerplåt, främre . . . . .	1 50
	-2	» bakre . . . . .	1 50
	-3	» » med fästansordning för baklykta . . . . .	1 75
	-4	Fästskruv till 35 V-1/2 . . . . .	— 25
	-5	Bricka till d:o . . . . .	— 05
	-6	Mutter till d:o . . . . .	— 15
		<b>Grupp 35 X.</b>	
		<b>Kedjor.</b>	
26	35 X-1	Kedja från motorn till växellåda, 1/2"×5/16", med lås, 72 rullar . . . . .	7 60
	-2	Kedjelås, 1/2"×5/16" . . . . .	— 40
	-3	Dubbellänk, 1/2"×5/16" . . . . .	— 60
	-4	Kedja från växellådan till bakhjulet, 5/8"×1/4", med lås, 96 rullar . . . . .	13 80
	-5	Kedjelås, 5/8"×1/4" . . . . .	— 50
	-6	Dubbellänk, 5/8"×1/4" . . . . .	— 70
	-7	Fjäder för kedjelås, 1/2"×5/16" . . . . .	— 15
	-8	» » » 5/8"×1/4" . . . . .	— 20
	-9	Kedja, 1/2"×5/16" . . . . . per fot	2 50
	-10	» 5/8"×1/4" . . . . . » »	2 75
	-11	Kedjespännskruv . . . . .	— 30
	-12	Mutter till d:o . . . . .	— 15
	-13	Magnetkedja med lås, 32 rullar, 1/2"×1/8" . . . . .	1 25
	-14	Kedjelås, 1/2"×1/8" . . . . .	— 20
	-15	Dubbellänk, 1/2"×1/8" . . . . .	— 30
	-16	Fjäder för kedjelås, 1/2"×1/8" . . . . .	— 10
-17	Kedja, 1/2"×1/8" . . . . . per fot	— 70	
		<b>Grupp 35 Y.</b>	
		<b>Verktygslåda, verktyg och tillbehör.</b>	
27	35 Y-1	Verktygslåda, med läderfoder, höger, utan verktygsfäste	14 50
	-2	Verktygslåda, med läderfoder, vänster, med verktygsfäste	15 —
	-3	Läderfoder med verktygsfäste . . . . .	8 50
	-4	» utan » . . . . .	8 —

Plansch N:r 27.

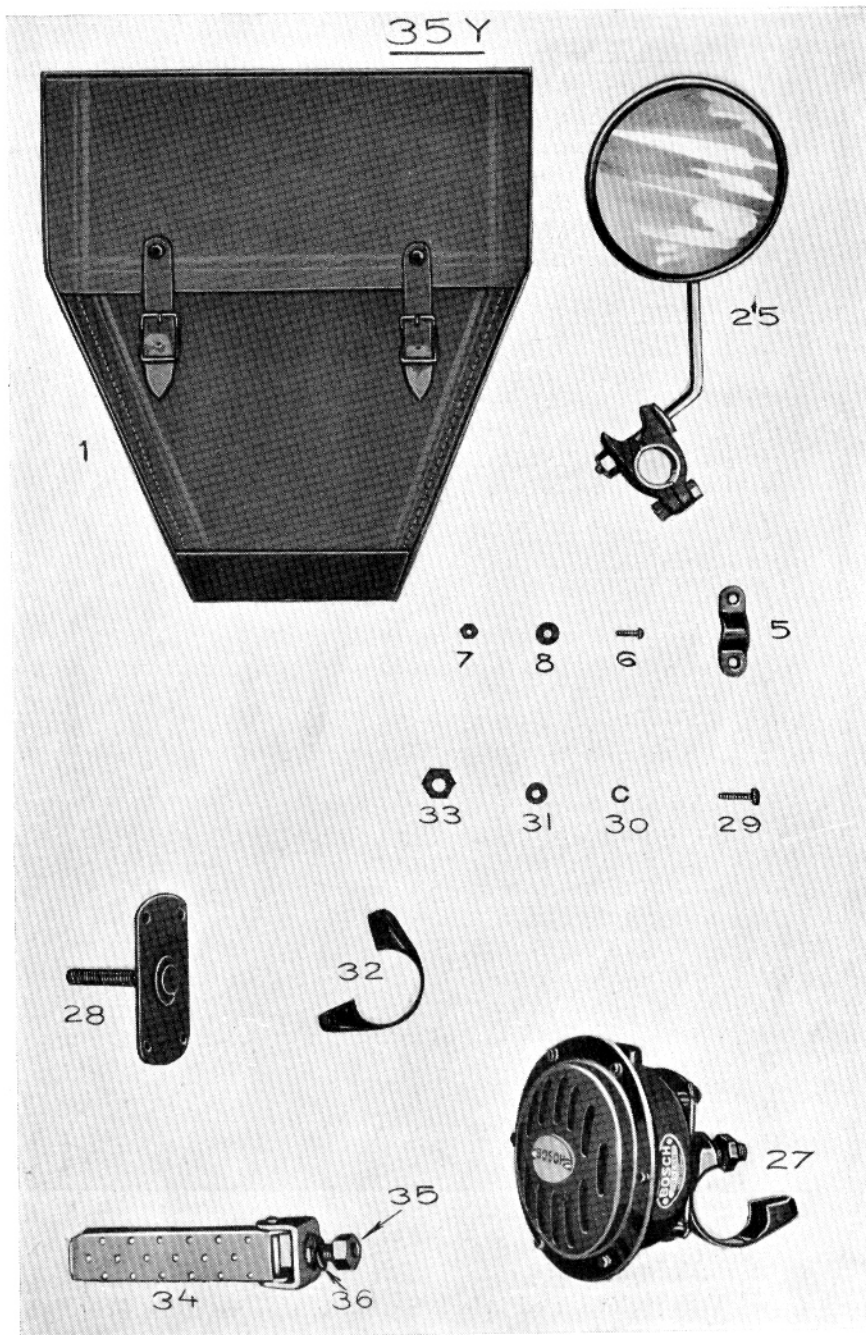

Plansch N:r 28.

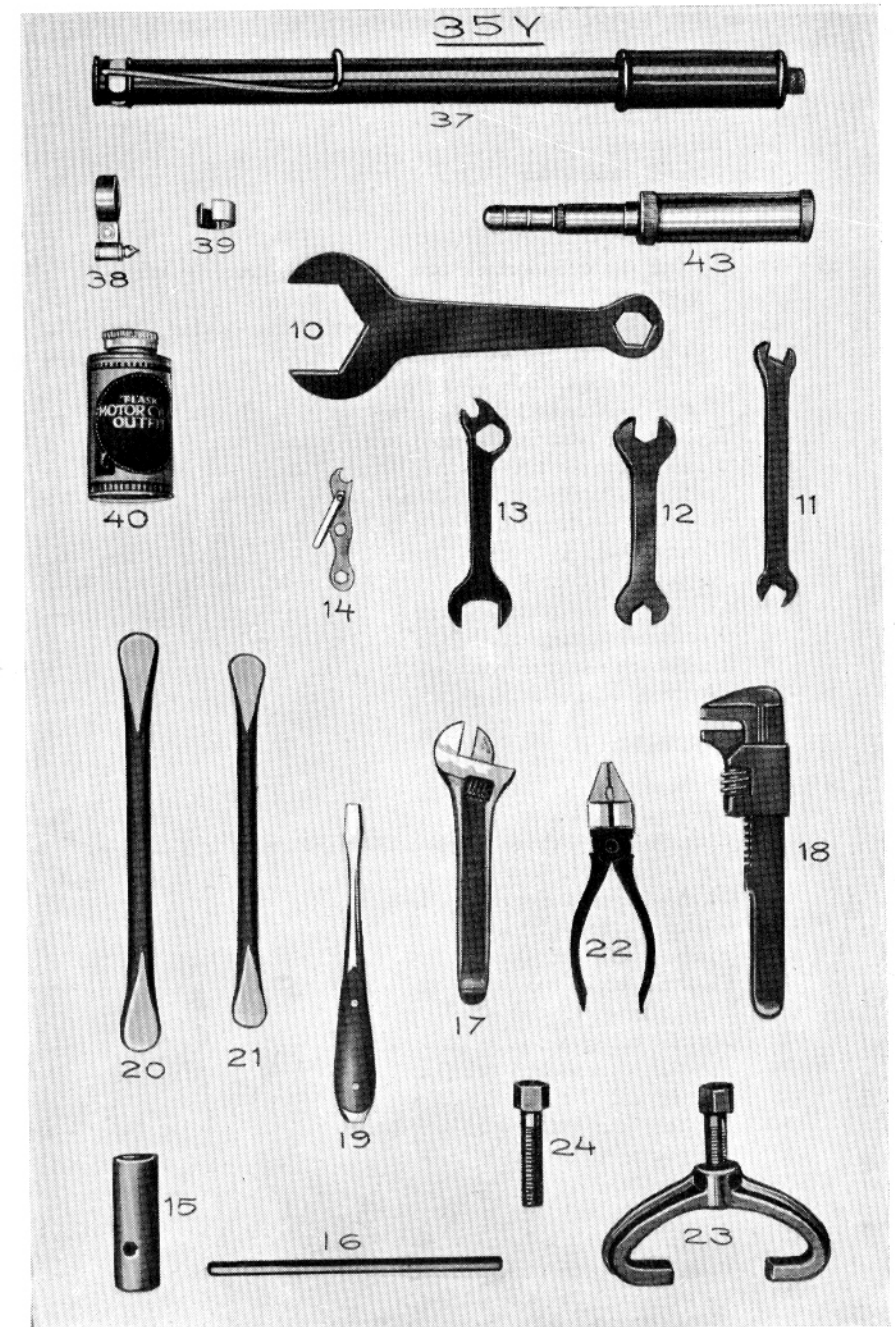

Plansch Nr	N:r	B e n ä m n i n g	Pris
27	-5	Fästbygel . . . . .	— 20
	-6	Skruv till d:o . . . . .	— 10
	-7	Mutter till d:o . . . . .	— 10
	-8	Bricka till d:o . . . . .	— 03
	-9	Nit till läderfoder . . . . .	— 05
		<b>Verktyg:</b>	
28	35 Y-10	Nyckel till cylinderlock och kopplingsmutter för utblåsningsrör . . . . .	— 70
	-11	Nyckel till batterihylla med 11 m/m:s nyckelvidd . . . . .	— 30
	-12	» » 11 och 14 m/m:s sexkant . . . . .	— 30
	-13	» » 8,15 och 19 m/m:s sexkant . . . . .	— 30
	-14	» » magnet . . . . .	— 35
	-15	Hylsnyckel med handtagssprint till växellåda . . . . .	1 25
	-16	Handtagssprint till d:o . . . . .	— 15
	-17	Skiftnyckel, mindre, Bahco n:r 10 . . . . .	2 25
	-18	» större . . . . .	1 35
	-19	Skruvmejsel . . . . .	— 45
	-20	Ringavtagare, större . . . . .	— 75
	-21	» mindre . . . . .	— 75
	-22	Kombinationstång . . . . .	1 15
	-23	Kedjehjulsavtagare med skruv . . . . .	4 65
	-24	Skruv till d:o . . . . .	— 80
		<b>Tillbehör:</b>	
27	35 Y-25	Backspegel . . . . .	3 25
	-26	Spegelglas till d:o . . . . .	— 80
	-27	Signalhorn, elektriskt, Bosch FD-6CS8 (utan tryckknapp och kabel) . . . . .	22 50
	-28	Fästplatta med skruv . . . . .	3 20
	-29	Fästskruv till platta . . . . .	— 15
	-30	Fjäderbricka till d:o . . . . .	— 05
	-31	Plätbricka till d:o . . . . .	— 05
	-32	Fästklammer . . . . .	— 40
	-33	Mutter till d:o . . . . .	— 10
	-34	Fotstöd, Stensholms fabrikat . . . . . pr par	2 25
	-35	Mutter till d:o . . . . .	— 06
	-36	Fjäderbricka till d:o . . . . .	— 03
	28	-37	Luftpump . . . . .
-38		Pumpfäste, övre . . . . .	— 25
-39		Mellanlägg till d:o . . . . .	— 10
-40		Reparationsask »John Bull» . . . . .	1 15
—	-41	Putsduk, 23×45 c/m. . . . .	— 15
—	-42	» 45×45 » . . . . .	— 25
28	-43	Trycksmörjspruta . . . . .	3 —